

## ***Bedienungsanleitung***



### **ASETM**

**Apfelschäl-, -entkern und -teilmaschine**

### **ASETSM**

**Apfelschäl-, -entkern und -teilmaschine  
mit der Option Scheibenschneiden**

# **CE 2015**

**Für künftige Verwendung aufbewahren!**





Artikel-Nr.: 542700 Artikel-Nr.: 542750

Ausgabe-/Rev.-Datum: 08.05.2019

**Hersteller:**

FEUMA Gastromaschinen GmbH  
Wehrstraße 24 / 04639 Gößnitz Tel.  
+49 34493 21555  
Fax +49 34493 21414 [info@feuma.de](mailto:info@feuma.de)

[www.feuma.de](http://www.feuma.de)

**Vertrieb:**

GASTRO-Meurer OHG  
Frankfurter-Allee 149 / 10365 Berlin  
Tel. +49 30 92093600

Fax +49 30 92093605  
[info@gastro-meurer.de](mailto:info@gastro-meurer.de)  
[www.gastro-meurer.de](http://www.gastro-meurer.de)

## **Vorwort**

Diese Bedienungsanleitung soll über die sachgemäße Bedienung einer Apfelbearbeitungsmaschine informieren.

Vor der Inbetriebnahme muss sich das Bedienpersonal mit allen Baugruppen vertraut machen. Insbesondere ist der Punkt **Sicherheit** zu beachten.

Die Bedienungsanleitung und die zugehörigen Unterlagen sind aufzubewahren.

Diese Unterlagen sind ausschließlich für unseren Kundenkreis bestimmt und dürfen deshalb weder vollständig oder teilweise vervielfältigt, verbreitet oder zu Wettbewerbszwecken unbefugt verwendet, noch Dritten zugeführt werden.

Wir weisen darauf hin, dass diese Bedienungsanleitung nicht Teil einer bestehenden, früheren Vereinbarung bzw. Zusage oder Teil eines Rechtsverhältnisses ist.

Sämtliche Verpflichtungen ergeben sich aus dem Kaufvertrag, der auch allein die Gewährleistungsregelung enthält. Die vertraglichen Regelungen werden durch die Bedienungsanleitung nicht berührt.

Zu dieser Bedienungsanleitung des Herstellers sind die Dokumentationen der Zulieferer (siehe Anhang) zu beachten.

Ergänzend zur Bedienungsanleitung sind alle allgemeingültigen gesetzlichen und sonstigen verbindlichen Regelungen zur Unfallverhütung und zum Umweltschutz zu beachten und einzuhalten.

## Inhaltsverzeichnis

<b>1</b>	<b>Einleitung .....</b>	<b>10</b>
<b>2</b>	<b>Identifizierung .....</b>	<b>14</b>
2.1	Produktmarke und Typbezeichnung .....	14
2.2	Name und Adresse des Herstellers .....	14
2.3	EG-Konformitätserklärung im Sinne der Anlagenrichtlinie 2006-42-EG .....	15
<b>3</b>	<b>Produktbeschreibung .....</b>	<b>16</b>
3.1	Allgemeine Funktionen und Anwendungsbereich .....	16
3.1.1	<i>Bestimmungsgemäße Verwendung .....</i>	<i>16</i>
3.1.2	<i>Nicht bestimmungsgemäße Verwendung (mutmaßlicher Fehlgebrauch) .....</i>	<i>16</i>
3.2	Technische Daten .....	17
3.3	Umgebungsbedingungen und Grenzen für Betrieb und Lagerung .....	18
<b>4</b>	<b>Sicherheitsinformationen .....</b>	<b>19</b>
4.1	Allgemeine Hinweise .....	19
4.2	Konstruktive Sicherheitsmaßnahmen .....	19
4.3	Sicherheitsmaßnahmen am Aufstellort .....	20
4.4	Verbleibende Gefährdungen .....	20
4.5	Qualifikation des Bedienungspersonals .....	23
4.6	Verhalten im Notfall .....	25
<b>5</b>	<b>Vorbereitung der Maschine für den Gebrauch .....</b>	<b>27</b>
5.1	Transport und Lagerung .....	27
5.1.1	<i>Allgemeine Hinweise zum Transport .....</i>	<i>27</i>
5.1.2	<i>Auspacken und Fußmontage .....</i>	<i>27</i>
5.2	Lieferumfang .....	30
5.3	Sicheres Entsorgen des Verpackungsmaterials .....	31
5.4	Aufstellung .....	31
5.5	Elektroanschluss .....	32
5.6	Aufbewahrungsort der Anleitung .....	32
<b>6</b>	<b>Betrieb .....</b>	<b>33</b>
6.1	Einleitung .....	33
6.2	Mögliche Arbeitsabläufe .....	33
6.2.1	<i>Überblick .....</i>	<i>33</i>
6.2.2	<i>Für alle Arbeitsabläufe gilt .....</i>	<i>34</i>
6.2.3	<i>Vorbereitung der Maschine für das Schälen von Äpfeln .....</i>	<i>36</i>
6.2.4	<i>Vorbereitung der Maschine für das Schälen und Kerngehäuse ausstechen von Äpfeln .....</i>	<i>38</i>
6.2.5	<i>Vorbereitung der Maschine für das Schälen – Kerngehäuse ausstechen – Segmente schneiden .....</i>	<i>42</i>
6.2.6	<i>Vorbereitung der Maschine für das Schälen – Scheibenschneiden – Kerngehäuse ausstechen .....</i>	<i>46</i>
6.2.7	<i>Vorbereitung der Maschine für das Schälen – Scheibenschneiden – Kerngehäuse ausstechen – Segmente schneiden .....</i>	<i>53</i>
6.3	Werkzeuge für ergänzende Arbeitsmöglichkeiten .....	59
6.4	Bedienelemente .....	59
6.5	Bedienung .....	60
6.6	Optionale Ergänzungen, Extras .....	67

---

6.7	Entsorgung des Abfalls .....	68
<b>7</b>	<b>Störungsbeseitigung, Wartung und Reinigung .....</b>	<b>69</b>
7.1	Sicherheitsmaßnahmen bei Störungsbeseitigung, Wartung und Reinigung.....	69
7.2	Störungen und ihre Beseitigung .....	69
7.3	Wartung und Reinigung durch das Bedienungspersonal .....	73
7.3.1	<i>Allgemeine Hinweise</i> .....	73
7.3.2	<i>Einstellen der Schnittstärke</i> .....	73
7.3.3	<i>Wechseln des Messerkopfes</i> .....	74
7.3.4	<i>Wartungsübersicht</i> .....	76
<b>8</b>	<b>Instandhaltungsdienst und Reparatur durch den Kundendienst .....</b>	<b>81</b>
<b>9</b>	<b>Außerbetriebnahme der Maschine, Entsorgung.....</b>	<b>82</b>
<b>10</b>	<b>Anhang .....</b>	<b>83</b>
10.1	Mechanische Dokumentation .....	85
10.2	Sonderzubehör .....	87
10.3	Verschleißteile .....	89
10.4	Stromlaufpläne .....	91
10.4.1	<i>Stromlaufplan 230 V 50 Hz (2015)</i> .....	91
10.4.2	<i>Stromlaufplan 230 V 60 Hz (2015)</i> .....	92
10.4.3	<i>Stromlaufplan 110 V 50 Hz (2015)</i> .....	93
10.4.4	<i>Stromlaufplan 110 V 60 Hz (2015)</i> .....	94



## Abbildungsverzeichnis

Abb. 1:	Typenschild ASETM an der Maschinenrückseite (Beispiel) .....	14
Abb. 2:	Typenschild ASETSM an der Maschinenrückseite (Beispiel) .....	14
Abb. 3:	Maßzeichnung (alle Maßangaben in mm) .....	18
Abb. 4:	Verkleidung und Sicherheitsschalter .....	19
Abb. 5:	Umfeld der Fruchtaufnahme mit Verarbeitungsbereich (Gefahrenbereich!) .....	21
Abb. 6:	Gefahrenhinweise an der Maschine .....	22
Abb. 7:	korrektes Greifen zum Transport der Maschine .....	27
Abb. 8:	Hinweis auf der Verpackung .....	28
Abb. 9:	Entfernen der Schrauben .....	28
Abb. 10:	Korrektes Aufsetzen der Maschine .....	29
Abb. 11:	Montage des dritten Fußes .....	29
Abb. 12:	Blick in den geöffneten Transportkarton .....	30
Abb. 13:	Lieferumfang ASETM .....	30
Abb. 14:	Lieferumfang ASETSM .....	31
Abb. 15:	Draufsicht mit Darstellung des Freiraums an der Maschine .....	32
Abb. 16:	Günstige Position zum Umbau der Maschine .....	34
Abb. 17:	Vorsichtiges Schließen der Verkleidung .....	34
Abb. 18:	Trennzylinder zum Arbeiten ohne Abstreifgabel .....	36
Abb. 19:	Trennzylinder aufgesteckt und ausgerichtet .....	36
Abb. 20:	Bereitzustellende Teile zum Schälen und Ausstechen der Äpfel .....	38
Abb. 21:	Trennzylinder aufgesteckt und ausgerichtet .....	39
Abb. 22:	Ausstechrohr einsetzen .....	39
Abb. 23:	Montieren des Ausstechrohrs und des Abführrohrs .....	40
Abb. 24:	Lösen der Schrauben vor dem Einsetzen der Abstreifgabel .....	40
Abb. 25:	Abstreifgabel aufsetzen .....	41
Abb. 26:	Bereitzustellende Teile zum Schälen, Ausstechen und Zerteilen der Apfel .....	42
Abb. 27:	Einsetzen des Trennzylinders .....	43
Abb. 28:	Montieren des Zerteilsternes .....	44
Abb. 29:	Abführrohr auf Zerteilstern aufgesteckt .....	44
Abb. 30:	Bereitzustellende Teile zum Schälen, Scheibenschneiden, ausstechen .....	46
Abb. 31:	Trennzylinder aufgesteckt und ausgerichtet .....	47
Abb. 32:	Ausstechrohr montiert .....	48
Abb. 33:	Einbaulage des Fächermessersatzes .....	48
Abb. 34:	Öffnung mit Aussparung für Mitnahimestift .....	49
Abb. 35:	Schutz aufsetzen .....	49
Abb. 36:	Kreuzgriffschraube am Haltearm montiert .....	50
Abb. 37:	Lösen der Schrauben vor dem Einsetzen der Abstreifgabel .....	50
Abb. 38:	Abstreifgabel aufsetzen .....	51
Abb. 39:	Maschine fertig für Funktionstest .....	51
Abb. 40:	Bereitzustellende Teile zum Schälen, Ausstechen und Zerteilen der Äpfel .....	53
Abb. 41:	Einsetzen des Trennzylinders .....	54
Abb. 42:	Einsetzen des Zerteilsternes .....	55
Abb. 43:	Abführrohr auf Zerteilstern aufgesteckt .....	55
Abb. 44:	Einbaulage des Fächermessersatzes .....	56
Abb. 45:	Öffnung mit Aussparung für Mitnahimestift .....	56
Abb. 46:	Schutz aufsetzen .....	57
Abb. 47:	Kreuzgriffschraube befestigt .....	57
Abb. 48:	Maschine fertig für Funktionstest .....	58
Abb. 49:	Taster der Maschine für „EIN“ und „AUS“ .....	59
Abb. 50:	Umfeld der Fruchtaufnahme mit Verarbeitungsbereich (Gefahrenbereich!) .....	60
Abb. 51:	Apfel richtig greifen und auf die Fruchtaufnahme korrekt aufstecken .....	61
Abb. 52:	Apfel falsch gegriffen .....	61

Abb. 53:	Stelle für Verletzungsgefahr an Fruchtaufnahme .....	62
Abb. 54:	Günstige Abschaltposition .....	62
Abb. 55:	Abnahme des in Scheiben geschnittenen Apfels .....	63
Abb. 56:	Äpfel nur schälen.....	64
Abb. 57:	Apfel schälen, Kerngehäuse ausstechen.....	64
Abb. 58:	Apfel schälen, Kerngehäuse ausstechen, Segmente schneiden.....	65
Abb. 59:	Apfel schälen, Scheiben schneiden, Kerngehäuse ausstechen .....	65
Abb. 60:	Apfel schälen, Scheiben schneiden, ausstechen, Stücke schneiden .....	66
Abb. 61:	Maschine auf fahrbarem Untergestell mit Abstellrichtung (542016) .....	67
Abb. 62:	Maschine mit Trennsystem (542752) und Gastronormbehältern (EN 631 1/1).....	67
Abb. 63:	Maschine auf fahrbarem Unterschrank (542754) .....	68
Abb. 64:	Mitnahimestift der Welle vom Fächermessersatz an der Hohlwelle der Maschine .....	70
Abb. 65:	Federn im Verarbeitungsbereich der Maschine .....	71
Abb. 66:	Einstellschraube an der Messeraufnahme .....	71
Abb. 67:	Vorgesehener Spalt = 3 mm zwischen Messer und Fruchtaufnahme .....	72
Abb. 68:	Günstige Abschaltposition .....	73
Abb. 69:	Wechseln des Messerkopfes.....	74
Abb. 70:	Verändern der Aufschraubhöhe mit der Mutter M8 .....	75
Abb. 71:	Schmierstellen an der Maschine.....	77
Abb. 72:	Schmierstelle an der Gleitfläche des Führungsbleches .....	78
Abb. 73:	Schmierstelle an der Führungsschiene.....	78
Abb. 74:	Hauptkomponenten der Maschine (ASETSM) .....	86

## 1 Einleitung

Damit die Sicherheit des Bedieners gewährleistet ist und mögliche Schäden an der Maschine vermieden werden, ist unbedingt vor Beginn irgendwelcher Arbeiten an und mit der Maschine sicherzustellen, dass diese Bedienungsanleitung vollständig gelesen wurde.

Die vorliegende Bedienungsanleitung soll dabei helfen, die Maschine besser kennen zu lernen und sie entsprechend den bestimmungsgemäßen Arbeitsmöglichkeiten benutzen zu können.

Diese Bedienungsanleitung enthält alle Angaben, die für eine sachgemäße Aufstellung, Bedienung und Wartung der Maschine beachtet werden müssen sowie wichtige Hinweise zum ordnungsgemäßen und wirtschaftlichen Gebrauch der Maschine. Die Beachtung dieser Anweisungen trägt dazu bei, Gefahren zu vermeiden, die Kosten aufgrund von Reparaturen und Ausfallzeiten zu reduzieren und die Lebensdauer der Maschine zu verlängern.

In den Kapiteln befindet sich am Textrand ggf. ein Symbol, das auf die Funktion des jeweiligen Textabschnittes verweist und in Hinblick auf die Bedienung oder die Wartung von Bedeutung ist bzw. auf wichtige Beschreibungen oder Anmerkungen hinweist:

### GEFAHR



Alle Absätze in der Betriebsanleitung, die Hinweise auf eine **Gefährdung mit einem hohen Risikograd** enthalten, sind mit dem nebenstehenden Signalwort gekennzeichnet. Wird die Gefährdung **nicht** vermieden, **sind Tod** oder **schwere Verletzungen** die Folge!

1. Art und Quelle der Gefahr
2. Mögliche Gefahren bei Nichtbeachtung
3. Maßnahmen/Verbote zur Vermeidung

Die Hinweise sind strikt zu befolgen!

### WARNUNG



Alle Absätze in der Betriebsanleitung, die Hinweise auf eine **Gefährdung mit einem mittleren Risikograd** enthalten, sind mit nebenstehendem Signalwort gekennzeichnet. Wird die Gefährdung **nicht** vermieden, **können Tod** oder **schwere Verletzungen** die Folge sein!

1. Art und Quelle der Gefahr
2. Mögliche Gefahren bei Nichtbeachtung
3. Maßnahmen/Verbote zur Vermeidung

Die Hinweise sind strikt zu befolgen!

**VORSICHT** Alle Absätze in der Betriebsanleitung, die Hinweise auf eine **Gefährdung mit einem niedrigen Risikograd** enthalten, sind mit dem nebenstehenden Signalwort gekennzeichnet. Wird die Gefährdung **nicht** vermieden, können **geringfügige** oder **mäßige Verletzungen** oder Sachschäden die Folge sein!



1. Art und Quelle der Gefahr
2. Mögliche Gefahren bei Nichtbeachtung
3. Maßnahmen/Verbote zur Vermeidung

Die Hinweise sind strikt zu befolgen!

**HINWEIS**



Absätze mit diesem Symbol geben wichtige Hinweise für eine effektive Arbeit.



Die Arbeitsschritte, die in logischer Reihenfolge seitlich von diesem Symbol beschrieben werden, unterrichten den Bediener über die ergonomischste Vorgehensweise der Bedienung.

1. Schritt 1
2. Schritt 2
- 3 ...



Dieses Symbol zeigt die für die planmäßige und außerplanmäßige Wartung der Maschine erforderlichen Arbeitsfolgen, unter Berücksichtigung der Sicherheitsvorschriften, an.

1. Schritt 1
2. Schritt 2
3. ...



Verweis auf vorhandenes Zusatzdokument



Keinesfalls die Schutzeinrichtungen und Sicherheitsvorrichtungen entfernen.



Bei der Arbeit keine Schals, Krawatten oder Ringe tragen.



Es ist verboten, bei laufenden Maschineteilen Reparatur-, Einstellungs- und Schmierarbeiten oder sonstige Eingriffe vorzunehmen.



Gegen die Gefahr von mechanischen Verletzungen sind **schnittfeste (metallverstärkte) Sicherheitshandschuhe** zu tragen.



Eng anliegende und der auszuführenden Arbeit angemessene **Arbeitskleidung** tragen.



Warnung vor elektrischem Strom!



## 2 Identifizierung

### 2.1 Produktmarke und Typbezeichnung

Apfelschäl-, -entkern- und -teilmaschine **ASETM** (Artikel-Nr.: 542700)

Apfelschäl-, -entkern- und -teilmaschine

- mit der Option des Scheibenschneidens: **ASETSM** (Artikel-Nr.: 542750)



Abb. 1: Typenschild ASETM an der Maschinenrückseite (Beispiel)



Abb. 2: Typenschild ASETSM an der Maschinenrückseite (Beispiel)

### 2.2 Name und Adresse des Herstellers

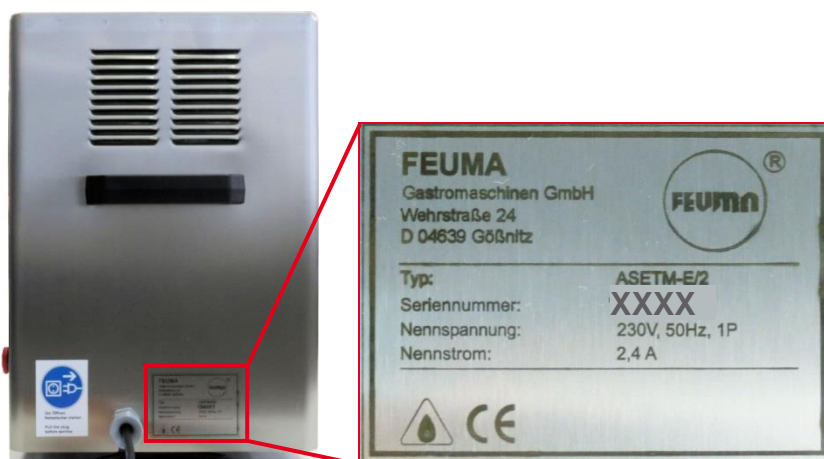
FEUMA Gastromaschinen GmbH  
Wehrstraße 24

**04639 Gößnitz**

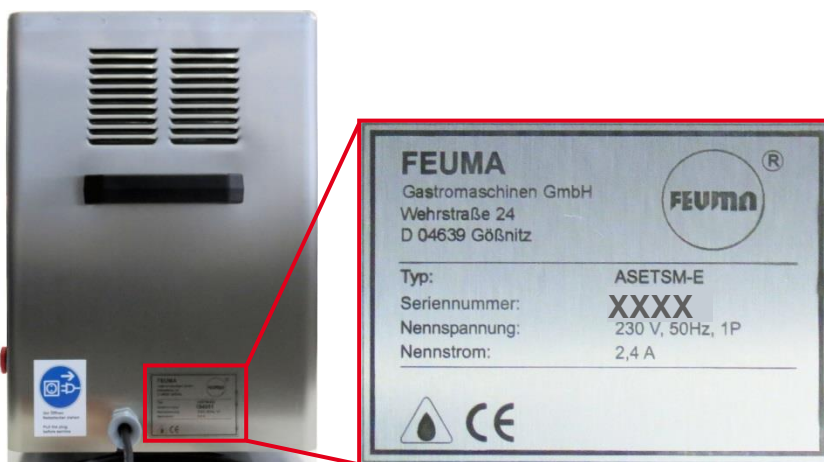
Tel.: +49 34493/21555

Fax: +49 34493/21414

E-Mail: [info@feuma.de](mailto:info@feuma.de)

Internet: [www.feuma.de](http://www.feuma.de)

## 2.3 EG-Konformitätserklärung im Sinne der Anlagenrichtlinie 2006-42-EG

Hiermit erklären wir,

### FEUMA Gastromaschinen GmbH

Wehrstraße 24  
04639 Gößnitz/Thür.  
Deutschland

Tel.: +49 34493/21555

Fax: +49 34493/21414

E-Mail: [info@feuma.de](mailto:info@feuma.de)

dass die nachstehend beschriebenen Maschinen:

<b>Fabrikat</b>	<b>Typ</b>
Apfelschäl-, -entkern- und -teilmaschine	ASETM
Apfelschäl-, -entkern-, -teil- und -scheibenschneidmaschine	ASETSM

übereinstimmen mit den Bestimmungen folgender EG- Richtlinien:

- Maschinenrichtlinie 2006/42/EG
- EMV-Richtlinie 2004/108/EG

### Angewendete Normen und technische Spezifikationen:

- DIN EN ISO 12100, Sicherheit von Maschinen – Grundbegriffe, allgemeine Gestaltungsleitsätze
- DIN EN 60204-1 Sicherheit von Maschinen - Elektrische Ausrüstung von Maschinen – Allgemeine Anforderungen
- Sicherheit von Maschinen – Sicherheitsabstände gegen das Erreichen von Gefahrstellen mit den oberen Gliedmaßen

Die Anforderungen nach EMV-Richtlinie werden eingehalten. Die Steuerung der Maschinen ist so ausgeführt, dass eine ausreichende Störfestigkeit sicherheitsrelevanter Steuersignale gegeben ist.

Gößnitz, 02.01.2015

FEUMA Gastromaschinen GmbH



Dr. Maik Döring  
Geschäftsführer

### 3 Produktbeschreibung

#### 3.1 Allgemeine Funktionen und Anwendungsbereich

##### 3.1.1 Bestimmungsgemäße Verwendung

Bei den Maschinen **ASETM** und **ASETSM** handelt es sich um technische Arbeitsmittel, die zur Verwendung in **Bäckereien, Konditoreien, Betrieben der Fruchteverarbeitung sowie im Gastrogewerbe** bestimmt sind.

Der Betrieb der Maschinen ist auf **Personen über 14 Jahre** beschränkt.

Zur bestimmungsgemäßen Verwendung gehören auch das Beachten aller Hinweise in der Bedienungsanleitung sowie die Einhaltung der Reinigungs- und Wartungsarbeiten.

##### 3.1.2 Nicht bestimmungsgemäße Verwendung (mutmaßlicher Fehlgebrauch)

Ein Fehlgebrauch (nicht bestimmungsgemäße Verwendung) der Maschinen **ASETM** und **ASETSM** besteht, wenn:

- Früchte in anderen Abmessungen verwendet werden als unter 3.2 S. 17 angegeben sind,
- hartschalige Früchte verwendet werden,
- überlagerte Früchte verwendet werden oder Früchte, die sich nicht oder nur schwer aufstecken lassen,
- Früchte verwendet werden, die zu „unrund“ sind,
- die Maschine mit anderen Parametern betrieben wird, als unter 3.2 S. 17 angegeben sind,
- die Maschine unter anderen Bedingungen betrieben oder gelagert wird, als unter 3.3 S. 18 angegeben,
- die Maschine mit demontierten oder anderweitig unwirksam gemachten Sicherheitseinrichtungen und Verkleidungen betrieben wird.
- die Maschine nicht vollständig mit den für die jeweilige Arbeitsmöglichkeit vorgesehenen Teilen (siehe 6.2 ab S. 33) montiert wird,
- die Maschine ohne Aufsicht betrieben wird,
- die Maschine nicht entsprechend den Vorschriften (siehe 7.3.4 Wartungsübersicht S. 76) gewartet wird,
- die Maschine nicht mit physiologisch unbedenklichen Schmierstoffen geschmiert wird.

Ein Fehlgebrauch liegt auch vor, wenn der Betrieb durch Personen **unter 14 Jahre** erfolgt.

Als **nicht** bestimmungsgemäße Verwendung gelten auch die Montage, Inbetriebnahme und Nutzung der Maschine durch unqualifiziertes Personal ohne Studium und Verständnis der Betriebsanleitung.

Bei einer **nicht bestimmungsgemäßen** Verwendung besteht die **Gefahr** von:

- Personenschäden bis hin zu lebensgefährlichen Verletzungen (z. B. Stromschlag),
- Beschädigung der Maschine,
- sonstige Sachschäden.

**HINWEIS**



*Die Zusammenstellung der nicht zugelassenen bzw. verbotenen Einsatzfälle ist weder vollständig noch erschöpfend, sondern nur ein Auszug möglicher vorhersehbarer Fehlanwendungen.*

Finden Sie den von Ihnen beabsichtigten Einsatzfall nicht bei den Beschreibungen der bestimmungsgemäßen Verwendung bzw. ist keine Sonderfreigabe möglich, so gilt dieser Einsatzfall automatisch als **unzulässig** bzw. als **verboten**.

### 3.2 Technische Daten

	<b>Standardversion 230 V 50 Hz</b>	<b>Sonderstrom 230 V 60 Hz</b>	<b>Sonderstrom 110 V 50 Hz</b>	<b>Sonderstrom 110 V 60 Hz</b>
Anschlussspannung	230 V	230 V	110 V	110 V
Drehzahl	1400 /min <sup>-1</sup>	1700 /min <sup>-1</sup>	1400 /min <sup>-1</sup>	1710 /min <sup>-1</sup>
Abmessungen (B x H x T in mm)	300 x 400 x 780			
Masse	30 kg			
Leistung	70...100 kg/h			
Fruchtdurchmesser / Länge	ø 30 - 85 / 80 mm			
Wechselstrommotor	ja			
Antriebsleistung	0,18 kW			
Magnetsicherheitseinrichtung	ja			
Motorschutzschalter	ja			
CE - Zeichen	ja			
Schutzart	IP 54			

**Schutzart IP54:**

- Es besteht vollständiger Berührungsschutz.
- Die Maschine ist geschützt gegen schädliche Staubablagerungen im Innern.
- Spritzwasser hat keine schädliche Wirkung.



## 4 Sicherheitsinformationen

### 4.1 Allgemeine Hinweise

- Lesen Sie nachfolgende Sicherheitshinweise sorgfältig durch. Belehren Sie das Bedienpersonal und weisen Sie auf die Restgefährdungen hin, die beim Bedienen der Maschine vorhanden sind.
- Den allgemeinen Vorschriften des Arbeits- und Gesundheitsschutzes, sowie den betrieblichen Weisungen ist unbedingt Folge zu leisten.
- Für Schäden, die durch unsachgemäße Handhabung entstehen, übernimmt die **FEUMA Gastromaschinen GmbH** keine Haftung.
- Reparaturen dürfen nur vom Fachpersonal oder von autorisierten Fachwerkstätten durchgeführt werden.
- Nur Original-**FEUMA**-Ersatzteile gewährleisten den einwandfreien Einsatz der Maschine.
- Vor jedem Eingriff in die Maschine ist der Netzstecker zu ziehen.
- Die einschlägigen Unfallverhütungs- und Sicherheitsvorschriften sind zu beachten.
- Die Maschine ist nur von einer Person zu bedienen.

### 4.2 Konstruktive Sicherheitsmaßnahmen

Eine glasklare Verkleidung deckt den gesamten Arbeitsmechanismus ab.

Wird diese Verkleidung geöffnet, stoppt die Sicherheitsschaltung sofort den Betrieb und schaltet die Maschine ab. Nach dem Schließen der Verkleidung muss neu gestartet werden.



Abb. 4: Verkleidung und Sicherheitsschalter

**VORSICHT**

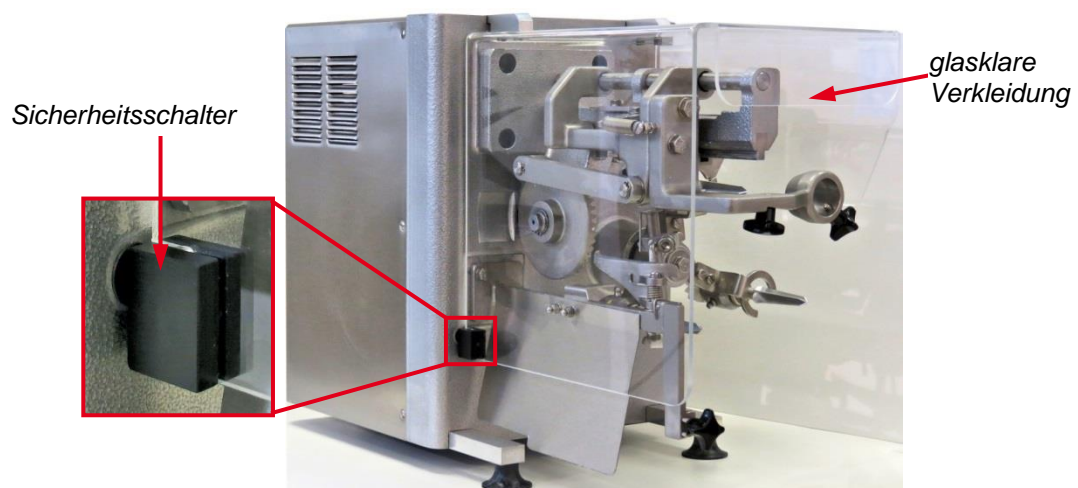

Wird die Sicherheitsschaltung zu häufig ausgelöst, besteht die Gefahr von Fehlfunktionen des Schalters (Sachschaden). **Geringfügige** oder **mäßige Verletzungen** können die Folge sein!

Die Sicherheitsschaltung darf **nicht als Ausschalter** benutzt werden.

Ein **Thermoschutzschalter** schützt vor Überlastung des Motors. Bei möglichen Überlastungen ist die Maschine vorübergehend außer Betrieb zu nehmen.

Eine mechanische **Überlastkupplung** schützt die Mechanik der Maschine vor Überlastung.

#### 4.3 Sicherheitsmaßnahmen am Aufstellort

Der Betreiber der Maschine ist verantwortlich für:

- einen sichereren Abstellplatz,
- ein rutschfreies Umfeld sowie
- eine der Arbeitstätigkeit angemessene Beleuchtung.

#### 4.4 Verbleibende Gefährdungen

Trotz den in die Maschine integrierten Sicherheitsmaßnahmen bleibt ein gewisses Restrisiko beim Bedienen der Maschine bestehen. Es können Gefahren entstehen. Deshalb beachten Sie besonders unsere Hinweise.

**GEFAHR**



Es besteht die **Gefahr schwerer Verletzungen** (z. B. Stromschlag), wenn Umbauten und Veränderungen an der Maschine ohne Rücksprache mit dem Hersteller vorgenommen werden, die nicht in dieser Anleitung beschrieben sind.

Jegliche Umbauten und Veränderungen an der Maschine, die über diese Anleitung hinaus gehen, können die Betriebssicherheit und Funktion beeinträchtigen und sind deshalb verboten.

**GEFAHR**



Es besteht **Lebens-, Verletzungsgefahr** und die Gefahr von Sachschäden bei Missachtung der Bedienungsanleitung und aller darin befindlichen Sicherheitshinweise.

Deshalb ist die Bedienungsanleitung vor der ersten Inbetriebnahme sorgfältig zu lesen um alle geforderten Sicherheitsbedingungen zu erfüllen.

Allgemeine Sicherheitshinweise und auch die in den anderen Kapiteln eingefügten speziellen Sicherheitshinweise sind zu beachten.

**GEFAHR**



Es besteht die Gefahr von **Personen- und Sachschäden**, wenn das Bedienpersonal unter dem Einfluss von **Alkohol, Drogen** oder **Medikamenten** steht, die die Fähigkeit zum sicheren und ordnungsgemäßen Betrieb der Maschine herabsetzen. Der Betreiber der Maschine ist verantwortlich für alle Maßnahmen zum sicheren und ordnungsgemäßen Betrieb.

**WARNUNG**



Es besteht **Verletzungsgefahr**, wenn bei Schäden und Störungen die Maschine weiter betrieben wird.

Bei Schäden und Störungen ist die Maschine sofort außer Betrieb zu nehmen. Die verantwortlichen Personen sind umgehend zu informieren. Ein Weiterbetrieb der Maschine ist erst nach Behebung der Störung bzw. des Schadens zulässig.

**VORSICHT**



Im Umfeld der **Fruchtaufnahme** besteht während des Betriebs die Gefahr von **Verletzungen** durch Hineingreifen in den Verarbeitungsbereich.

Während des Betriebs ist das Hineingreifen in den Verarbeitungsbereich verboten.

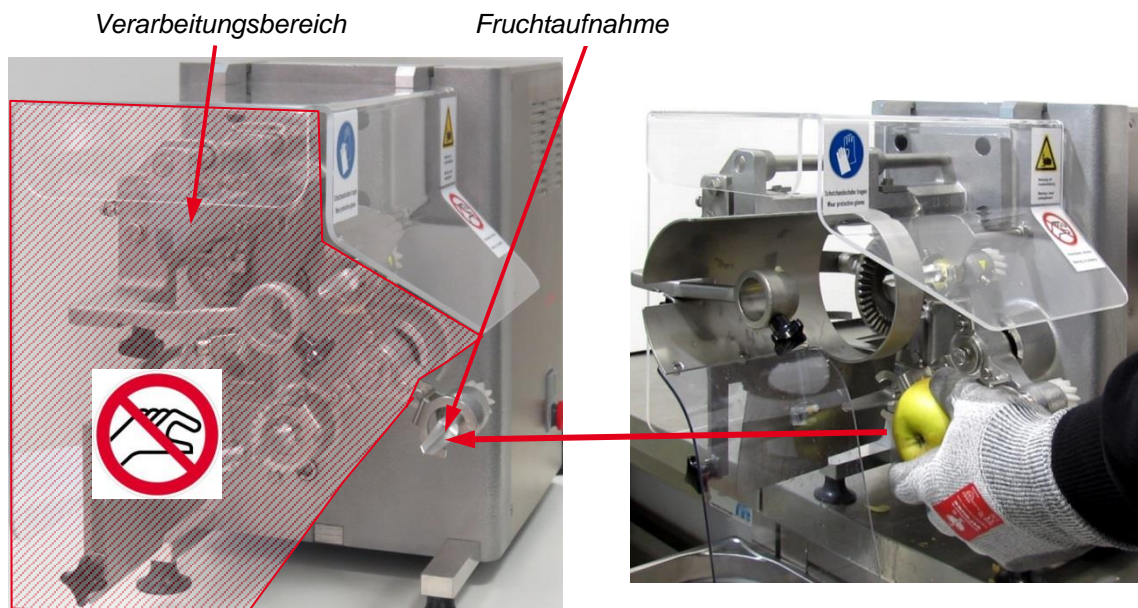

**Abb. 5: Umfeld der Fruchtaufnahme mit Verarbeitungsbereich (Gefahrenbereich!)**



Eng anliegende und der auszuführenden Arbeit angemessene **Arbeitskleidung** tragen.



Gegen die Gefahr von mechanischen Verletzungen sind **schnittfeste (metallverstärkte) Sicherheitshandschuhe** zu tragen.

**VORSICHT** Wird die Maschine nicht ordnungsgemäß betrieben, vor allem bei Montage, Demontage und Reinigung, besteht die **Gefahr von Verletzungen** (z. B. Stromschlag, Schnittverletzungen).

Eine Vermeidung ist durch die Beachtung folgender Hinweise möglich:



- Das Bedienpersonal muss die Vorschriften des Arbeits- und Gesundheitsschutzes beachten.
- Das Bedienpersonal muss eingewiesen sein.
- Das Bedienpersonal darf während des Betriebes nicht in die laufende Maschine greifen (Ausnahme: Aufstecken der Äpfel, Abziehen geschälter Äpfel) siehe Abb. 5 S. 21)
- Die Maschine darf nicht ohne Aufsicht betrieben werden.
- Zur Beseitigung von Schalen aus den Messern ist erst die Maschine auszuschalten, → nicht in die **laufende** Maschine greifen.
- Vor jeder Arbeit zur Reinigung oder Wartung ist die Maschine auszuschalten und der Netzstecker zu ziehen.
- Reparaturen dürfen nur von geeignetem Fachpersonal ausgeführt werden (→ Kundendienst).



Abb. 6: Gefahrenhinweise an der Maschine

## **4.5 Qualifikation des Bedienungspersonals**

Der Betreiber der Maschine muss gewährleisten, dass

- nur qualifiziertes und eingewiesenes Personal an der Maschine arbeitet und die Zuständigkeiten für Bedienen, Warten und Reparatur klar festgelegt sind;
- dieses Personal die technische Dokumentation gelesen und verstanden hat;
- dieses Personal die technische Dokumentation bei allen entsprechenden Arbeiten stets verfügbar hat und verpflichtet wird, diese konsequent zu beachten.
- Es ist außerdem sicher zu stellen, dass unbefugte Personen weder die Maschine bedienen noch durch ihr Verhalten andere Personen oder Sachen gefährden können.

Sind dem für den Betrieb der Maschine Verantwortlichen die in der Bedienungsanleitung gegebenen Anweisungen und Informationen ganz oder teilweise nicht verständlich, ist er verpflichtet, sich durch Rückfrage beim Hersteller oder bei der zuständigen Vertretung die notwendige Klarheit zu verschaffen.

Qualifiziertes Personal sind Personen, die aufgrund ihrer Ausbildung, Erfahrung und Unterweisung sowie ihrer Kenntnisse über einschlägige Bestimmungen, Normen und Unfallverhütungsvorschriften berechtigt sind, Arbeiten an der Maschine auszuführen und dabei mögliche Gefahren erkennen und vermeiden können.

Vor dem Einschalten der Maschine muss das Bedienpersonal sich davon überzeugen, dass die Maschine betriebsbereit ist und keine anderweitigen Gefahrensituationen bestehen.

Es ist jede Arbeitsweise zu unterlassen, die:

- Gefahr für Leib und Leben des Benutzers oder Dritter verursacht;
- Beeinträchtigungen der Maschine und weiterer Sachwerte des Betreibers mit sich bringt;
- die Sicherheit der Maschine beeinträchtigt.

Das Bedienungspersonal muss die anerkannten Regeln der Arbeitssicherheit kennen und beachten.

Das für den Betrieb und die Wartung der Maschine zuständige Bedienungspersonal muss die den jeweiligen Zuständigkeiten entsprechenden spezifischen beruflichen Voraussetzungen erfüllen.

Das Bedienungspersonal muss geschult sein und über die Aufgaben, die ihm anvertraut sind und für die es verantwortlich ist, Bescheid wissen.

### Bedienungspersonal (Qualifikation 1)

	<p><i>Eingewiesenes Personal, das in der Lage ist, einfache Aufgaben auszuführen, d. h.</i></p> <ul style="list-style-type: none"><li>• <i>die Maschine ein- und auszuschalten,</i></li><li>• <i>die Maschine mit <b>eingeschalteten</b> Schutzeinrichtungen zu bedienen,</i></li><li>• <i>das Aufstecken der Äpfeln vorzunehmen,</i></li><li>• <i>einfache Arbeiten wie die Umrüstung auf eine andere Arbeitsaufgabe vorzunehmen,</i></li><li>• <i>die in dieser Anleitung beschriebenen Schritte zur Störungsbeseitigung, Wartung und Reinigung vorzunehmen.</i></li></ul>
---	--

### Wartungsmonteur (Qualifikation 2)

	<p><i>Fachtechniker, der in der Lage ist, die Maschine unter normalen Bedingungen zu bedienen, sie bei <b>abgeschalteten</b> Schutzvorrichtungen in Betrieb zu nehmen sowie an den mechanischen Teilen Eingriffe vorzunehmen, um alle erforderlichen Einstellarbeiten, Wartungseingriffe und Reparaturen auszuführen.</i></p> <p><i>Er ist nicht befugt, Eingriffe bei unter Spannung stehenden elektrischen Anlagen vorzunehmen.</i></p>
---	---

### Wartungselektrotechniker (Qualifikation 3)

	<p><i>Fachtechniker, der in der Lage ist, die Maschine unter normalen Bedingungen zu bedienen und sie bei <b>abgeschalteten</b> Schutzvorrichtungen in Betrieb zu nehmen. Er ist zuständig für alle Einstellarbeiten, Wartungseingriffe und Reparaturen elektrischer Art.</i></p> <p><i>Er ist in der Lage, an unter Spannung stehenden Schaltschränken und an Abzweigdosen Eingriffe vorzunehmen.</i></p>
---	--

### Techniker des Herstellers (Qualifikation 4)

	<p><i>Vom Hersteller zur Verfügung gestellter Fachtechniker, der in besonderen Situationen oder in Fällen, wo dies mit dem Benutzer vereinbart wurde, Arbeiten komplexerer Art ausführt.</i></p>
---	--

Mit Ausnahme der 4. Qualifikationsstufe ist die oben festgelegte Rangordnung der Kompetenzen nicht bindend, sondern vom Maschinentyp abhängig. Außerdem könnte der Bediener über eine Fachkenntnis verfügen, die es möglich macht, mehrere Zuständigkeitsbereiche zu vereinen.

#### **4.6 Verhalten im Notfall**

Gelingt das Aufstecken eines Apfels nicht sicher (Apfel sitzt schief oder zu leicht auf der Fruchtaufnahme) kann es im weiteren Verlauf zum **Verkleben des Apfels im Verarbeitungsbereich** kommen.

In diesem Fall ist die Maschine **sofort** auszuschalten und **dann** der Apfel aus der Maschine zu entfernen (die 6 Sekunden Zeit zum Aufstecken eines Apfels sind für eine sichere Fehlerbeseitigung zu kurz).



## 5 Vorbereitung der Maschine für den Gebrauch

### 5.1 Transport und Lagerung

#### 5.1.1 Allgemeine Hinweise zum Transport

Die Maschine wird in einer Transportverpackung geliefert. Beim Umgang mit dieser Transportverpackung sind die üblichen Vorsichtsmaßnahmen zu treffen (z. B. Beschädigung vermeiden).

Beim Transport der ausgepackten Maschine darf die Maschine **nicht** an der glasklaren Verkleidung gegriffen werden. Abb. 7 S. 27 zeigt das korrekte Greifen zum Transport der Maschine.



**Abb. 7:** korrektes Greifen zum Transport der Maschine

#### 5.1.2 Auspacken und Fußmontage

Die Maschine wird in einer Transportverpackung geliefert. Am Boden dieser Transportverpackung ist die Maschine mit **Schrauben** gegen Verrutschen gesichert. Vor dem Herausnehmen der Maschine aus dem Karton sind diese Schrauben zu entfernen.

**Benötigtes Werkzeug:** Schraubenschlüssel SW 13



Abb. 8: Hinweis auf der Verpackung

**HINWEIS** Beim Entfernen der **letzten** Schraube darf der Karton nicht zu schräg gehalten werden, da die Maschine ansonsten verrutscht.



Abb. 9: Entfernen der Schrauben

**HINWEIS** Für eine spätere Einlagerung der Maschine (Zeit längerer Nichtverwendung) sowie einen Versand zum Kundendienst sollte die Transportverpackung zusammen mit den Schrauben der Transportsicherung sicher aufbewahrt werden.

**HINWEIS** Die Maschine muss möglichst **waagrecht** auf die Tischplatte gesetzt werden, um Beschädigungen an der Maschine zu vermeiden (siehe Abb. 10 S. 29).

Die Maschine darf beim Aufsetzen nur mit den **Füßen** auf die Tischplatte aufkommen.  
Ein Aufsetzen auf andere Teile der Maschine (z.B. dieses Blech) führt zu Beschädigungen.

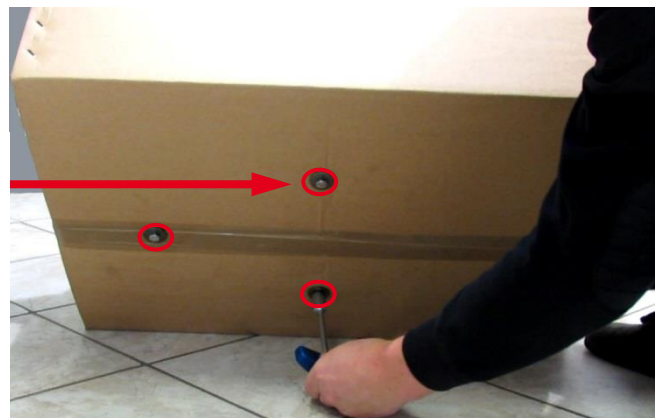

**Abb. 10: Korrektes Aufsetzen der Maschine**

Vor dem Einsatz der Maschine ist an der Unterseite der Maschine der **dritte Fuß** (mitgeliefertes Zubehör) zu montieren (siehe Abb. 11 S. 29).

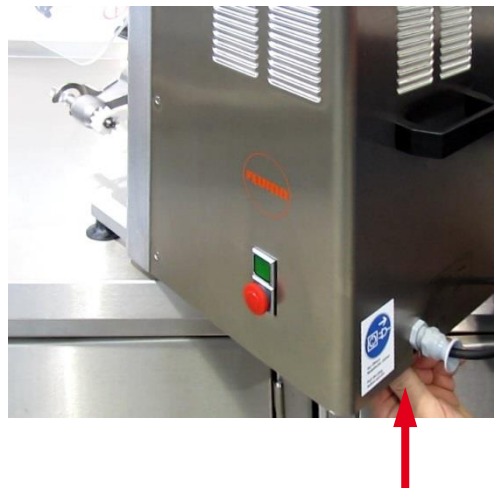

**waagrecht**es Aufsetzen der Maschine über einer Tischkante

... damit der Fuß (mitgeliefertes Zubehör) an der **Unterseite** eingeschraubt werden kann.



**Abb. 11: Montage des dritten Fußes**

## 5.2 Lieferumfang

Bedienungsanleitung und Prüfprotokoll



Beutel mit Werkzeug  
 und Zubehör

Trennzylinder  
 (in Verpackung)

**Abb. 12: Blick in den geöffneten Transportkarton**

Die folgenden Abbildungen zeigen den ergänzenden Lieferumfang der Maschinen  
 (zusätzlich zur Bedienungsanleitung):

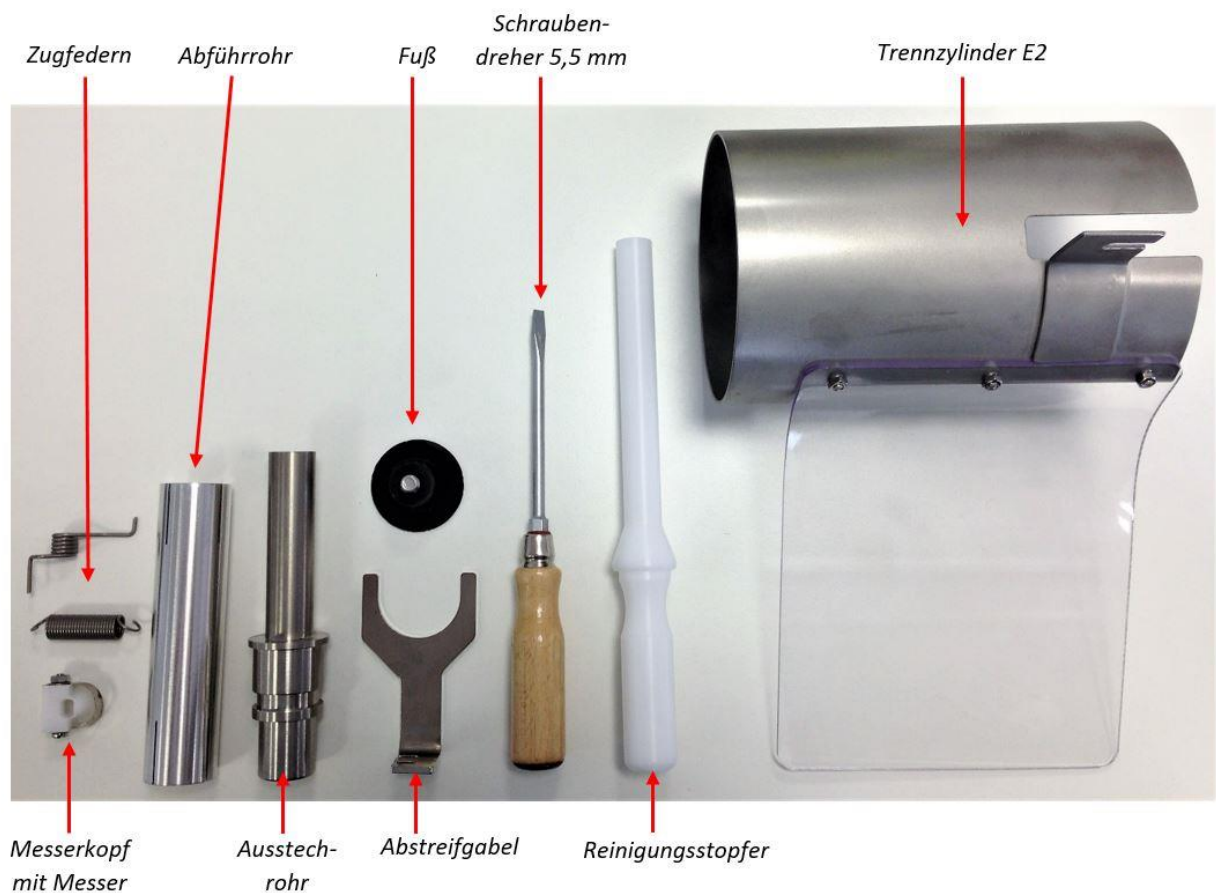

**Abb. 13: Lieferumfang ASETM**

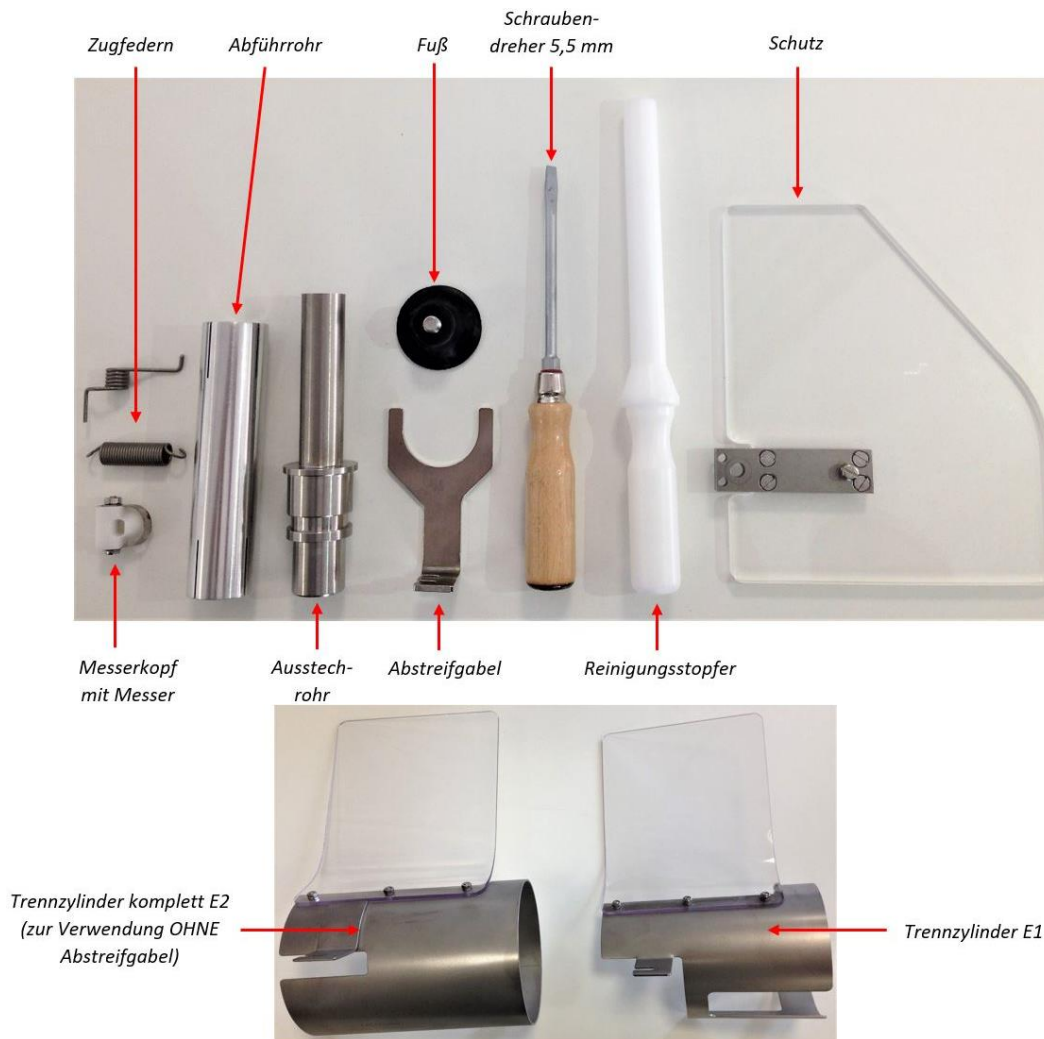

**Abb. 14: Lieferumfang ASETSM**

### 5.3 Sicheres Entsorgen des Verpackungsmaterials

Nicht weiter verwendetes Verpackungsmaterial ist dem ordnungsgemäßen Recycling zuzuführen.

### 5.4 Aufstellung

Der sichere und zuverlässige Betrieb der Maschine ist nur bei Einhaltung der im Kapitel 3 Produktbeschreibung ab S. 16 angegebenen Kenngrößen gewährleistet.

Der Betreiber der Maschine ist verantwortlich dafür, dass die dort angegebenen Parameter mit seinen örtlichen Gegebenheiten übereinstimmen.

Die Aufstellfläche muss glatt, eben und trocken sein.

**ASETM** und **ASETSM** sind Tischgeräte und benötigen eine Standfläche von **370 x 280 mm**. Zur effektiven Verwendung ist rechts und vorne ein zusätzlicher **Freiraum** zum Bedienen, Bestücken sowie für das Aufstellen von Auffangkörben (kein Lieferumfang) erforderlich (siehe Abb. 15 S. 32).



Abb. 15: Draufsicht mit Darstellung des Freiraums an der Maschine

Die Maschinen lassen sich sehr gut mittels **Trägerplatte** auf ein fahrbares Untergestell mit **Abstelleinrichtung** aus unserer Firma montieren (siehe Abb. 61 S. 67).

## 5.5 Elektroanschluss

Der Anschluss erfolgt an eine übliche Schutzkontaktsteckdose.

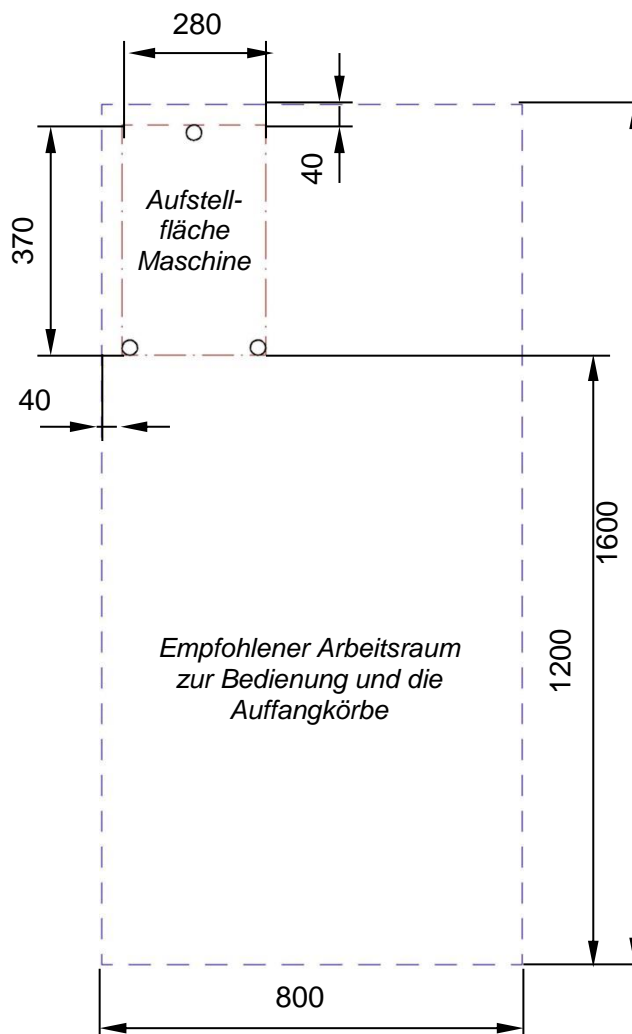
## 5.6 Aufbewahrungsort der Anleitung

Die Bedienungsanleitung ist trocken und vor Verschmutzung geschützt, in der Nähe der Maschine aufzubewahren.

## 6 Betrieb

### 6.1 Einleitung

Die Maschinen **ASET<sub>M</sub>** und **ASET<sub>SM</sub>** sind leistungsfähige Geräte zum Schälen, Entkernen und Teilen von größeren Mengen Äpfeln.

Die **ASET<sub>SM</sub>** ermöglicht zusätzlich das Scheibenschneiden.

Der Anwendungsbereich der Maschinen erstreckt sich auf Bäckereien, Konditoreien, Betrieben der Fruchteverarbeitung sowie das Gastrogewerbe.

Die Maschinen verarbeiten frische Äpfel in der Größe von:

- Ø minimal 30 mm bis maximal 85 mm und einer Länge von maximal 80 mm.

Nachdem die Früchte aufgesteckt sind, vollzieht sich der Arbeitsablauf vollmechanisch ohne manuellen Eingriff.

Unabhängig von der Fruchtgröße bleibt die Schälstärke immer konstant, jedoch kann sie nach Wunsch und Apfelqualität eingestellt werden.

Mit den zur Auswahl stehenden **Fächermessersätzen** können geschlossene **Apfelscheiben** in den **Breiten 3,5 bis 30,0 mm** geschnitten werden.

#### Option

Es besteht auch die Möglichkeit, die Apfelscheiben im Anschluss mit den **Zerteilsternen** der unterschiedlichsten Abmessungen in **Stücke** zu schneiden. Der Teilvorgang kann in 2, 3, 4, 6, 8, 10, 12, 16 oder 24 Stücke erfolgen.

### 6.2 Mögliche Arbeitsabläufe

#### 6.2.1 Überblick

Folgende Arbeitsabläufe lassen sich mit dieser Maschine ausführen:

1. Apfel nur schälen
2. Apfel schälen – Kerngehäuse ausstechen
3. Apfel schälen – Kerngehäuse ausstechen – Segmente schneiden

Nur mit der **ASET<sub>SM</sub>** (Artikel-Nr.: 542750) ist ausführbar:

4. Apfel schälen – Scheiben schneiden – Kerngehäuse ausstechen
5. Apfel schälen – Scheiben schneiden – Kerngehäuse ausstechen – Stücke schneiden

6.2.2 Für alle Arbeitsabläufe gilt

6.2.3 Vorbereitung der Maschine für das Schälen von Äpfeln

**HINWEIS**

Die Maschine ist vor allen Arbeiten zum Umbau und Rückbau auszuschalten und es ist der Netzstecker zu ziehen!



Die **günstigste** Position zum Umbau der Maschine ist bei **nach vorne gefahrenen** Komponenten, unmittelbar **nach** dem Schwenken der Apfelaufnahme (siehe Abb. 16).



Abb. 16: Günstige Position zum Umbau der Maschine

**HINWEIS**

Die **Verkleidung** besteht aus glasklarem Material, das bei zu starker Belastung brechen kann. Die Verkleidung nach getaner Arbeit **vorsichtig** nach unten führen.

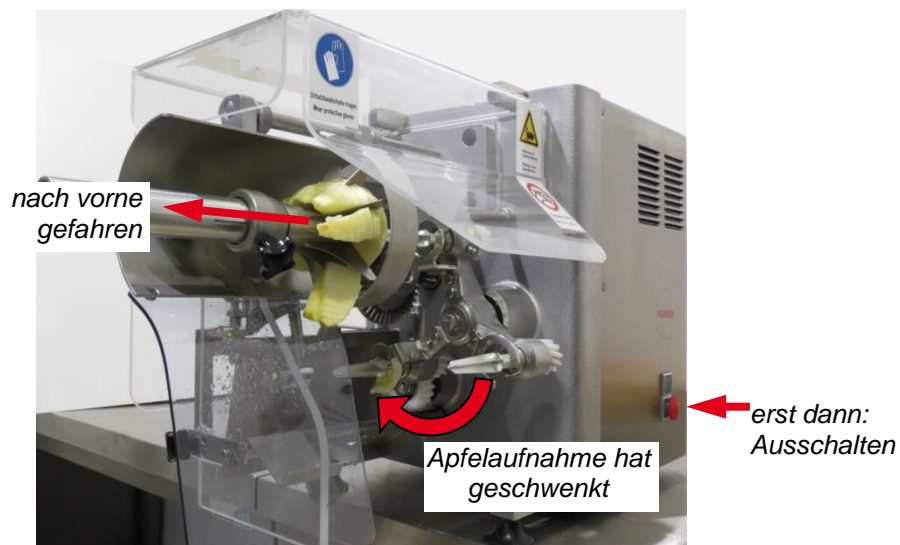

Abb. 17: vorsichtiges Schließen der Verkleidung

**VORSICHT**



Beim Auswechseln des **Zerteilsternes**, des **Fächermessersatzes** oder des **Schälmessers** sowie beim Einstellen der Schälstärke besteht Schnittgefahr. Es sind **schnittfeste (metallverstärkte) Sicherheitshandschuhe** zu tragen. Nicht benötigtes Zubehör ist sorgsam zu lagern.

Vor jedem Einschalten sind folgende Punkte zu kontrollieren:

- Das **Ausstechrohr** oder der **Zerteilstern** muss bündig an der **Zerteilsternaufnahme** anliegen (siehe Abb. 23 S. 40 bzw. Abb. 28 S. 44)
- Die **Kreuzgriffschrauben** zur Befestigung des Zerteilsternes und des **Trennzylinders** müssen fest angezogen sein.
- Der **Fächermessersatz** ist richtig eingesetzt und der **Schutz** befestigt.
- **Verkleidung** schließen, sonst läuft die Maschine nicht an (siehe Abb. 17 S. 34)
- Wird die Verkleidung bei **laufender** Maschine angehoben, wirkt sofort die Sicherheitsschaltung, der Stromkreis wird unterbrochen und die Maschine stoppt.

**VORSICHT**



Wird die Sicherheitsschaltung zu häufig ausgelöst, besteht die Gefahr von Fehlfunktionen des Schalters (Sachschaden). **Geringfügige** oder **mäßige Verletzungen** können die Folge sein!  
Die Sicherheitsschaltung darf **nicht als Ausschalter** benutzt werden.

Hinweise zum Umbau der Maschine für die verschiedenen Arbeitsmöglichkeiten sind zu finden unter 6.2 ab S. 33.

**VORSICHT**



Beim Umbau der Maschine für eine der **Arbeitsaufgaben** und beim späteren Rückbau besteht die **Gefahr von Verletzungen**, wenn die Maschine versehentlich eingeschaltet wird.  
Der Umbau und Rückbau der Maschine muss im ausgeschalteten Zustand bei **gezogenem Netzstecker** erfolgen!

**HINWEIS**



Die **Trennzylinder** zum Abführen des bearbeiteten Obstes werden wie folgt benutzt:

- Trennzylinder E1 (CNS-PVC) Art. 300755 mit Abstreifgabel
- Trennzylinder E2 (CNS-PVC) Art. 300768 ohne Abstreifgabel

Im Folgenden werden die möglichen Arbeitsabläufe sowie die dafür nötigen Umbauarbeiten erläutert.

#### 6.2.4 Vorbereitung der Maschine für das Schälen von Äpfeln benötigtes Zubehör: Trennzylinder zum Arbeiten ohne Abstreifgabel



Trennzylinder E2

Abb. 18: Trennzylinder zum Arbeiten ohne Abstreifgabel

123

1. Die Verkleidung an der Maschine hochklappen.
2. Die Kreuzgriffschraube lösen (siehe Abb. 19).
3. Den Trennzylinder E2 in einer Linie mit der Mechanik der Fruchtaufnahme aufstecken (siehe auch Abb. 19).
4. Die Kreuzgriffschraube mit der Hand festziehen.

Kreuzgriffschraube an der  
Trennzylinderaufnahme

Trennzylinder E2  
aufgesteckt

Trennzylinder bildet gerade Linie  
zur Mechanik der Maschine

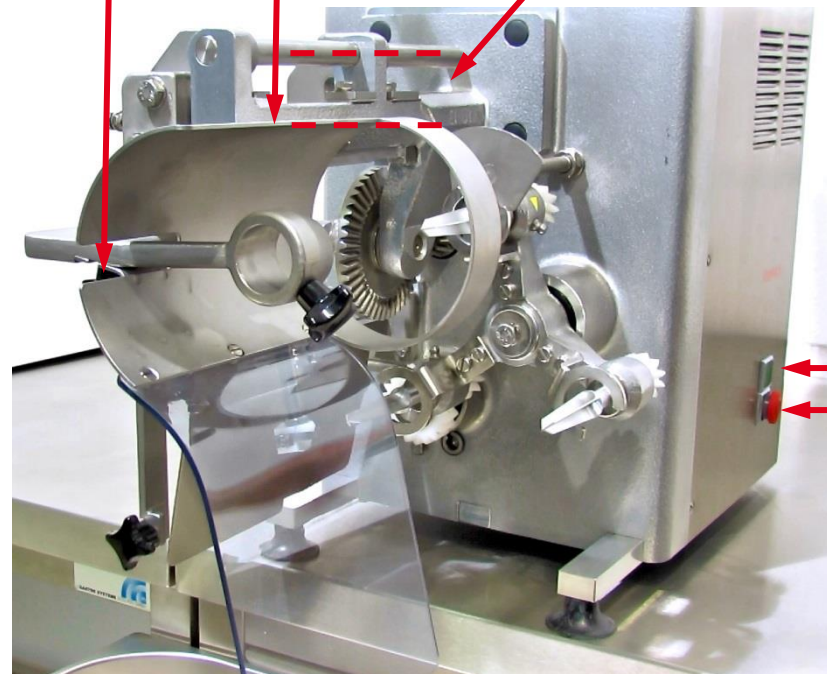

Einschalter

Ausschalter

Abb. 19: Trennzylinder aufgesteckt und ausgerichtet



5. Die Verkleidung vorsichtig nach unten führen.
6. Die Maschine zum Funktionstest im leeren Zustand einschalten.  
Der Trennzylinder fährt in Richtung Fruchtaufnahme und zurück. Dabei darf der Trennzylinder keine Teile der Maschine berühren. Sollte der Trennzylinder nicht richtig ausgerichtet sein, muss seine Lage korrigiert werden.
7. Die Maschine am roten Taster ausschalten, wenn der Trennzylinder in der **vor-**  
**dersten** Position steht (siehe Abb. 16 S. 34).

War der Funktionstest erfolgreich, kann mit dem Aufstecken der Äpfel zum **Schälen** begonnen werden (siehe 6.5 Bedienung S.60).

Der Apfel muss nach dem Schälen manuell von der Fruchtaufnahme abgezogen werden.

Die Demontage des Zubehörs erfolgt in umgekehrter Reihenfolge.

Vor dem Umbau für einen anderen Arbeitsablauf sind die Maschine und das Zubehör zu reinigen und zu trocknen (siehe 7.3.4 S. 76).

## 6.2.5 Vorbereitung der Maschine für das Schälen und Kerngehäuse ausstechen von Äpfeln

### benötigtes Zubehör:

Abstreifgabel, Trennzylinder E1, Ausstechrohr 20, 23 oder 27 mm Durchmesser, Abführrohr

**benötigtes Werkzeug:** Schraubendreher 5,5 mm (Lieferumfang)



**Abb. 20:** bereitzustellende Teile zum Schälen und Ausstechen der Äpfel

123

1. Die Verkleidung an der Maschine hochklappen.
2. Die Kreuzgriffschraube an der Tennzylinderaufnahme lösen (siehe Abb. 21).
3. Den Trennzylinder E1 in einer Linie mit der Mechanik der Fruchtaufnahme aufstecken (siehe auch Abb. 21).
4. Die Kreuzgriffschraube an der Tennzylinderaufnahme mit der Hand festziehen.

Trennzylinder bildet gerade Linie zur Mechanik der Maschine

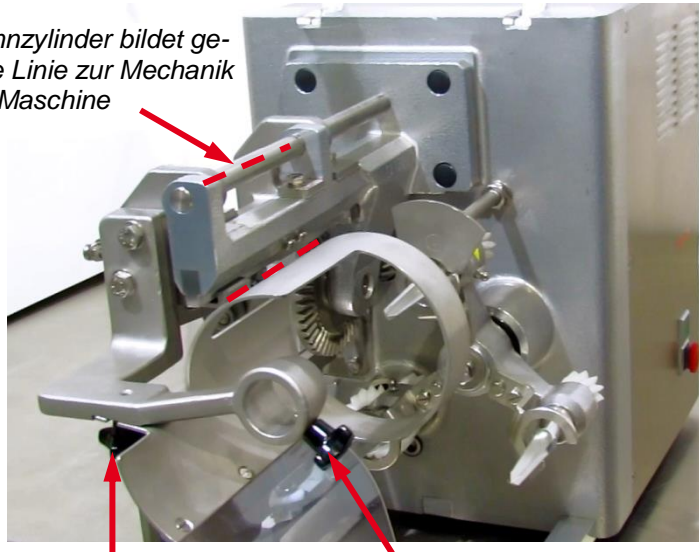

Kreuzgriffschraube an der Trennzylinderaufnahme    Kreuzgriffschraube an der Zerteilsternaufnahme

**Abb. 21: Trennzylinder aufgesteckt und ausgerichtet**

128

5. Die Kreuzgriffschraube an der Zerteilsternaufnahme lösen.
6. Das Ausstechrohr in die Zerteilsternaufnahme so weit einschieben, bis der Bund am Aufstechrohr an der Zerteilsternaufnahme anliegt (siehe Abb. 23 S. 40).
7. Die Kreuzgriffschraube an der Zerteilsternaufnahme mit der Hand festziehen.

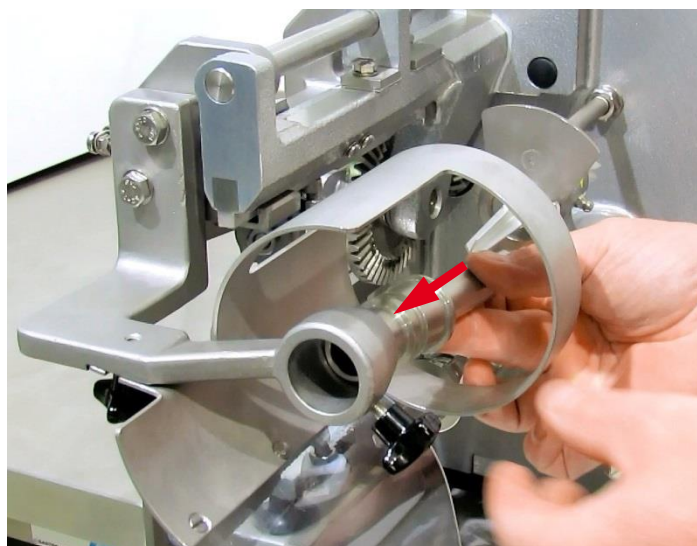

**Abb. 22: Ausstechrohr einsetzen**

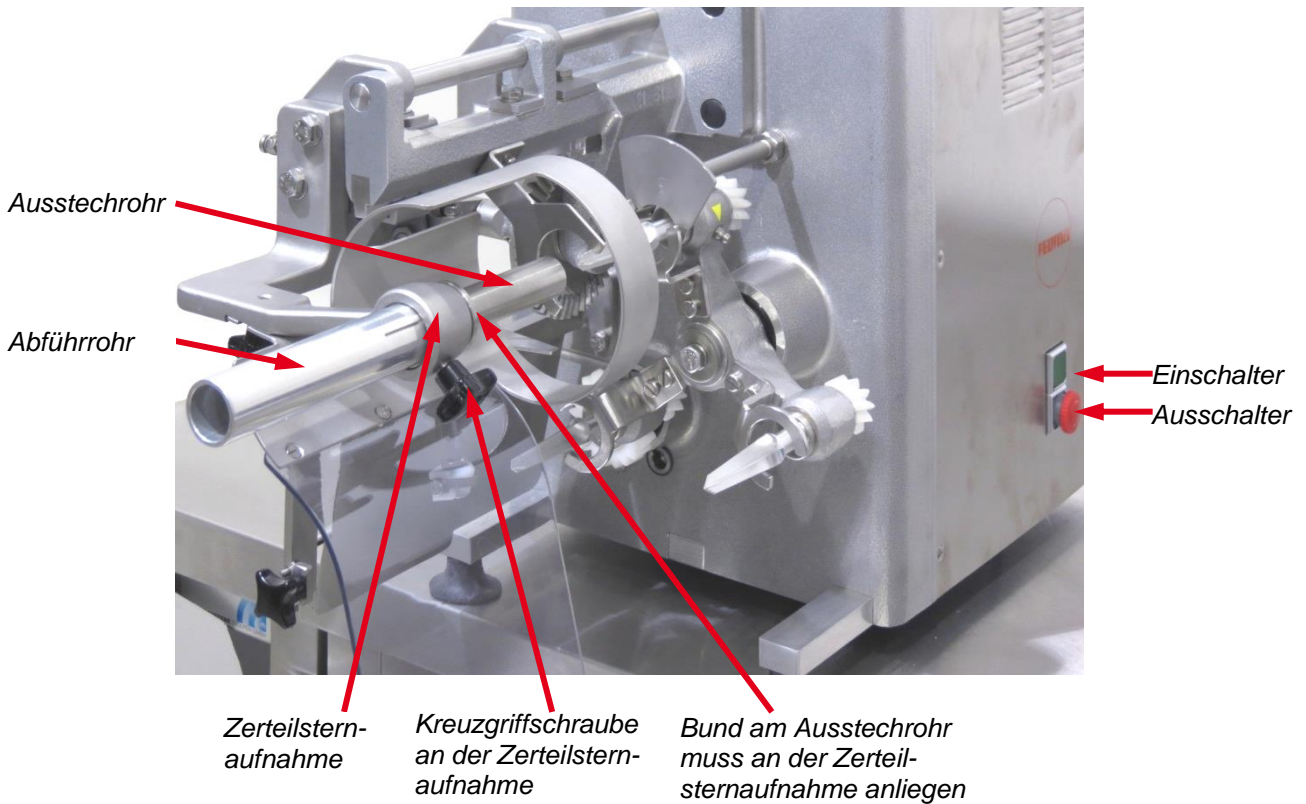

**Abb. 23: Montieren des Ausstechrohrs und des Abführrohrs**

128

8. Das Abführrohr aufstecken (siehe Abb. 23).
9. Für das Einsetzen der Abstreifgabel müssen die beiden Schrauben aus Abb. 24 ca. 3 mm gelöst werden (Schraubendreher 5,5 mm).

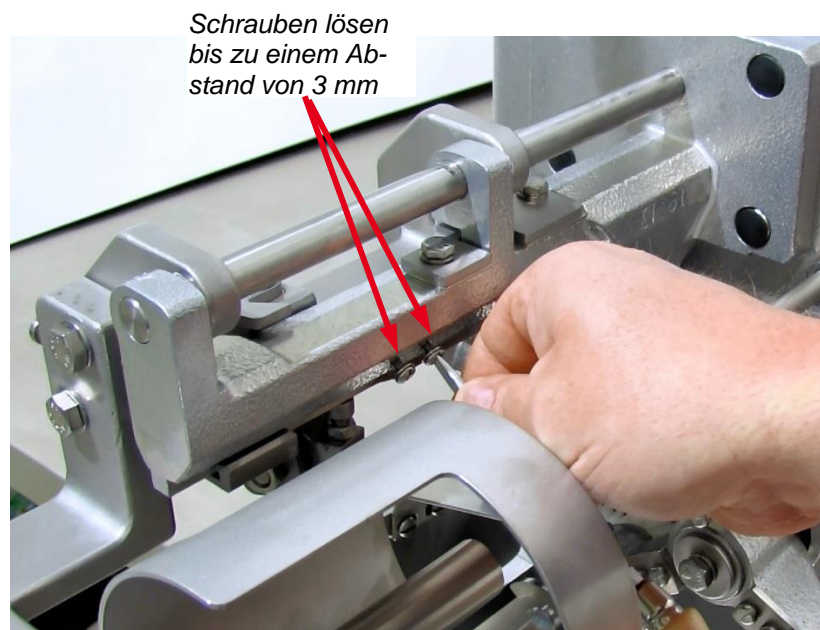

**Abb. 24: Lösen der Schrauben vor dem Einsetzen der Abstreifgabel**

128

10. Die Abstreifgabel mit den Aussparungen auf die Schrauben aufsetzen.
11. Die Abstreifgabel mit einem Finger leicht nach unten drücken und die Schrauben mit dem Schraubendreher 5,5 mm festziehen.



Abb. 25: Abstreifgabel aufsetzen

128

12. Die Verkleidung vorsichtig nach unten führen.
  13. Die Maschine zum Funktionstest im leeren Zustand einschalten. Der Trennzylinder fährt in Richtung Fruchtaufnahme und zurück. Dabei darf der Trennzylinder keine Teile der Maschine berühren. Sollte der Trennzylinder nicht richtig ausgerichtet sein, muss seine Lage korrigiert werden.
  14. Die Maschine am roten Taster ausschalten, wenn der Trennzylinder in der **vor-****dersten** Position steht (siehe Abb. 54 S. 62).
- War der Funktionstest erfolgreich, kann mit dem **Schälen und Ausstechen** der Äpfel begonnen werden (siehe 6.5 Bedienung S. 60).

Die Demontage des Zubehörs erfolgt in umgekehrter Reihenfolge.

Vor dem Umbau für einen anderen Arbeitsablauf sind die Maschine und das Zubehör zu reinigen und zu trocknen (siehe 7.3.4 S. 76).

## 6.2.6 Vorbereitung der Maschine für das Schälen – Kerngehäuse ausstechen – Segmente schneiden

benötigtes Zubehör:

Trennzylinder E2, Zerteilstern sowie Abführrohr



Trennzylinder E2

Zerteilstern je nach Anzahl der gewünschten Segmente

Abführrohr

**Abb. 26:** bereitzustellende Teile zum Schälen, Ausstechen und Zerteilen der Apfel

123

1. Die Verkleidung an der Maschine hochklappen.
2. Die Kreuzgriffschraube an der Tennyzylinderaufnahme lösen (siehe Abb. 27).
3. Den Trennzylinder E2 in einer Linie mit der Mechanik der Fruchtaufnahme aufstecken (siehe auch Abb. 27).
4. Die Kreuzgriffschraube an der Tennyzylinderaufnahme mit der Hand festziehen.

Trennzylinder bildet gerade Linie  
zur Mechanik der Maschine

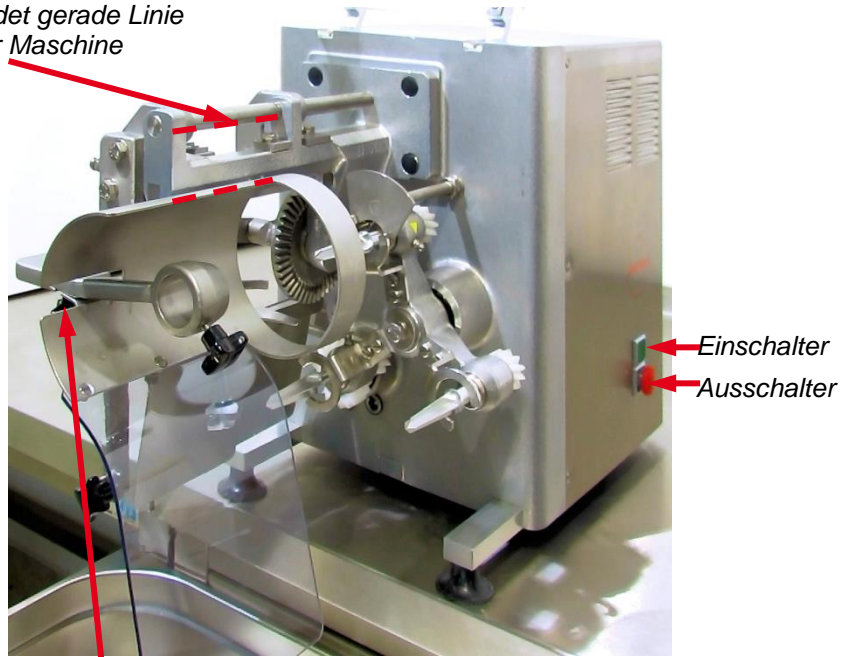

Kreuzgriffschraube an der Trennzylinderaufnahme

Abb. 27: Einsetzen des Trennzylinders

**VORSICHT**



Beim Einbau des Zerteilsternes besteht **Schnittgefahr** an den Messern des Zerteilsternes (Messer sind sehr scharf!).

Zum Einbau des Zerteilsternes **schnittsichere Schutzhandschuhe** tragen.

123

5. Die Kreuzgriffschraube an der Zerteilsternaufnahme lösen (siehe Abb. 28 S. 44).
6. Den Zerteilstern in die Zerteilsternaufnahme so weit einschieben, bis der Bund am Zerteilstern an der Zerteilsternaufnahme anliegt (siehe Abb. 28).
7. Die Kreuzgriffschraube an der Zerteilsternaufnahme mit der Hand festziehen.

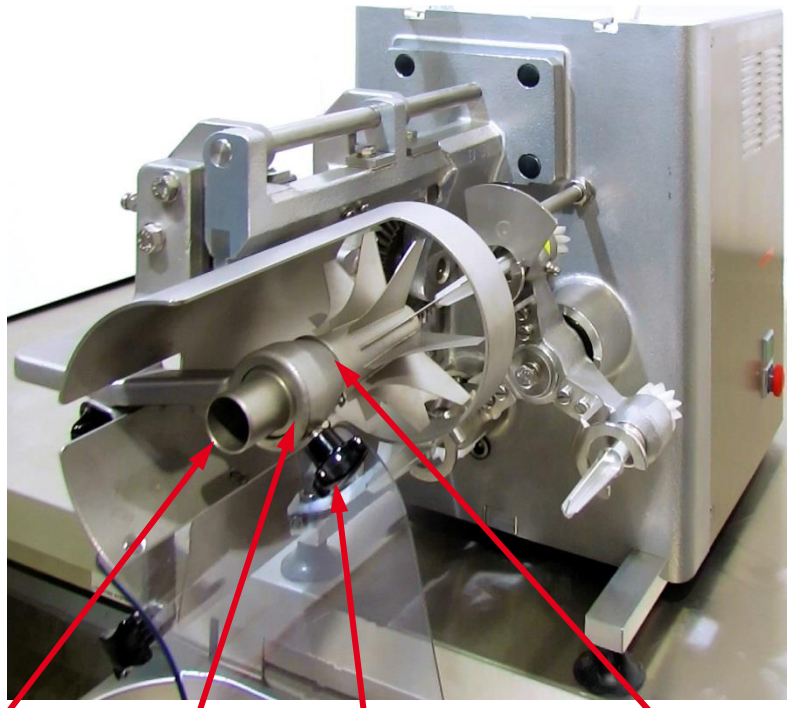

Bereich zum Aufstecken des Abführrohrs    Zerteilstern-aufnahme    Kreuzgriffschraube an der Halterung für Zerteilstern    Bund am Zerteilstern muss an der Zerteilstern-aufnahme anliegen

**Abb. 28: Montieren des Zerteilsternes**

128

8. Das Abführrohr auf den Zerteilstern aufstecken (Abb. 29)  
Durch das aufgesteckte Abführrohr werden die Kerngehäuse weiter von der Maschine weg abgeführt und gelangen nicht zu den weiterzuverarbeitenden Apfelstücken.

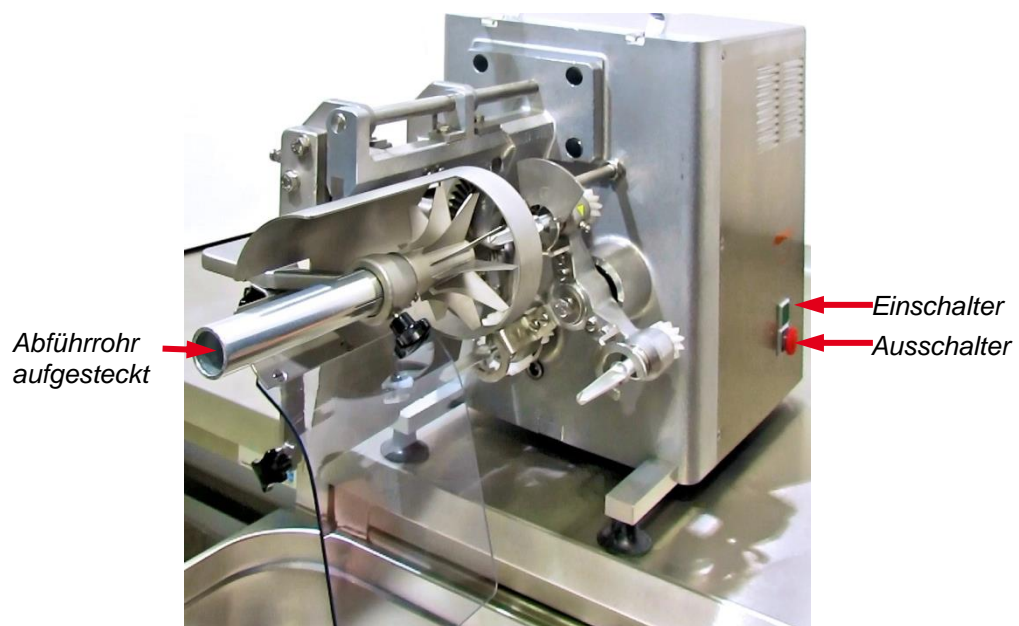

**Abb. 29: Abführrohr auf Zerteilstern aufgesteckt**



9. Die Verkleidung vorsichtig nach unten führen.
  10. Die Maschine zum Funktionstest im leeren Zustand einschalten.  
Der Trennzylinder fährt in Richtung Fruchtaufnahme und zurück. Dabei darf der Trennzylinder keine Teile der Maschine berühren. Sollte der Trennzylinder nicht richtig ausgerichtet sein, muss seine Lage korrigiert werden.
  11. Die Maschine am roten Taster ausschalten, wenn der Trennzylinder in der vordersten Position steht (siehe Abb. 54 S. 62).
- War der Funktionstest erfolgreich, kann mit dem **Schälen, Ausstechen und Segmente schneiden** der Äpfel begonnen werden (siehe 6.5 Bedienung S. 60).

Die Demontage des Zubehörs erfolgt in umgekehrter Reihenfolge.

Vor dem Umbau für einen anderen Arbeitsablauf sind die Maschine und das Zubehör zu reinigen und zu trocknen (siehe 7.3.4 S. 76).

## 6.2.7 Vorbereitung der Maschine für das Schälen - Scheibenschneiden - Kerngehäuse ausstechen

### HINWEIS



Dieser Arbeitsablauf sowie der unter 6.2.8 ab S. 53 erläuterte ist nur mit der **ASETSM** (Artikel-Nr.: 542750) ausführbar.

### benötigtes Zubehör:

Trennzylinder E1, Ausstechrohr 20, 23 oder 27 mm Durchmesser, Abstreifgabel, Schutz, Fächermessersatz zwischen 3,5 bis 30 mm Größe

**benötigtes Werkzeug:** Schraubendreher 5,5 mm (Lieferumfang)

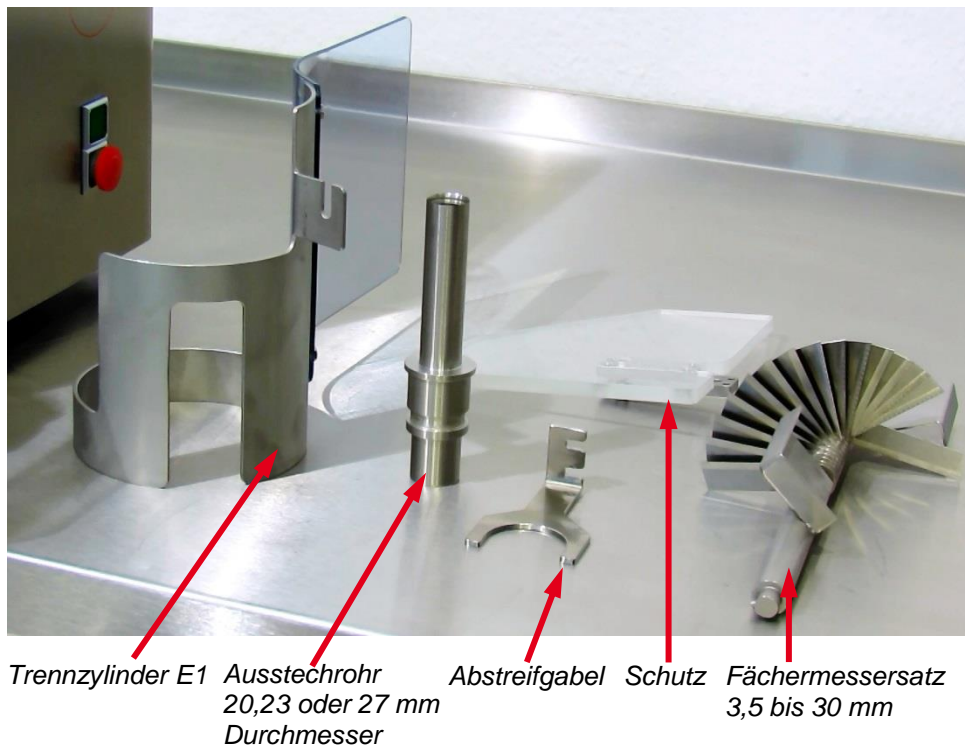

**Abb. 30:** bereitzustellende Teile zum Schälen, Scheibenschneiden, ausstechen

123

1. Die Verkleidung an der Maschine hochklappen.
2. Die Kreuzgriffschraube an der Tennzylinderaufnahme lösen (siehe Abb. 31).
3. Den Trennzylinder E1 in einer Linie mit der Mechanik der Fruchtaufnahme aufstecken (siehe auch Abb. 31)
4. Die Kreuzgriffschraube an der Tennzylinderaufnahme mit der Hand festziehen.

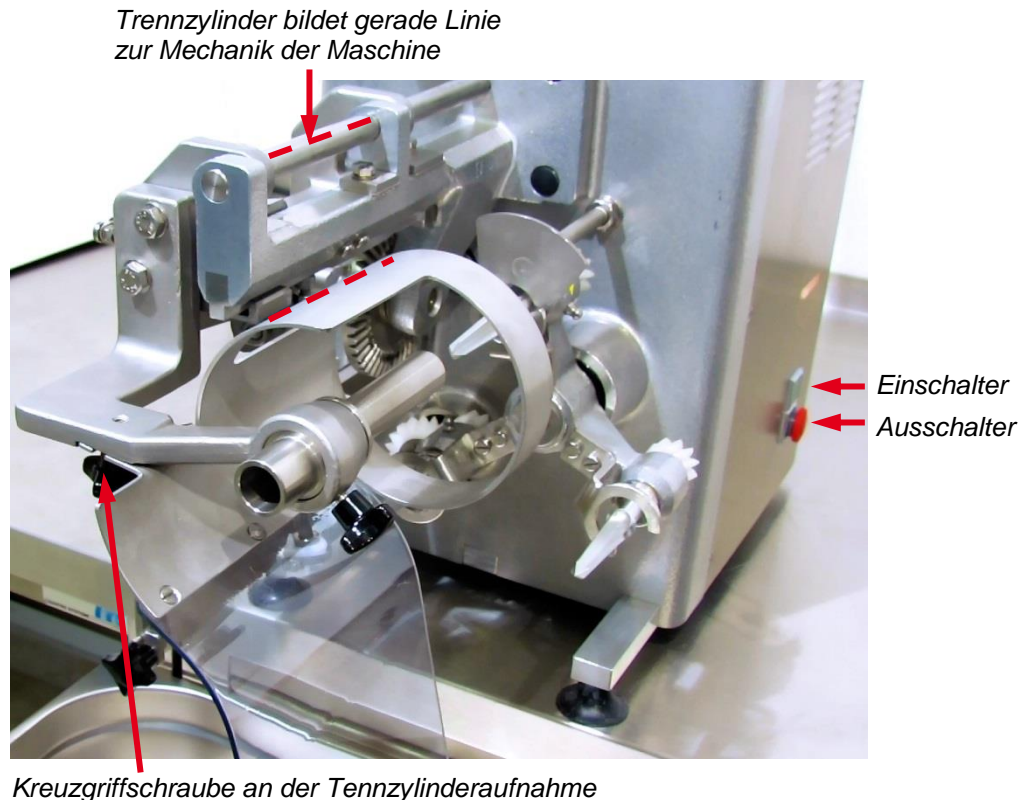

**Abb. 31: Trennzylinder aufgesteckt und ausgerichtet**

128

5. Die Kreuzgriffschraube an der Zerteilsternaufnahme lösen (siehe Abb. 32 S. 48).
6. Das Ausstechrohr in die Zerteilsternaufnahme so weit einschieben, bis der Bund am Aufstechrohr an der Zerteilsternaufnahme anliegt (siehe Abb. 32).
7. Die Kreuzgriffschraube an der Zerteilsternaufnahme mit der Hand festziehen.



Abb. 32: Ausstechrohr montiert

**VORSICHT**

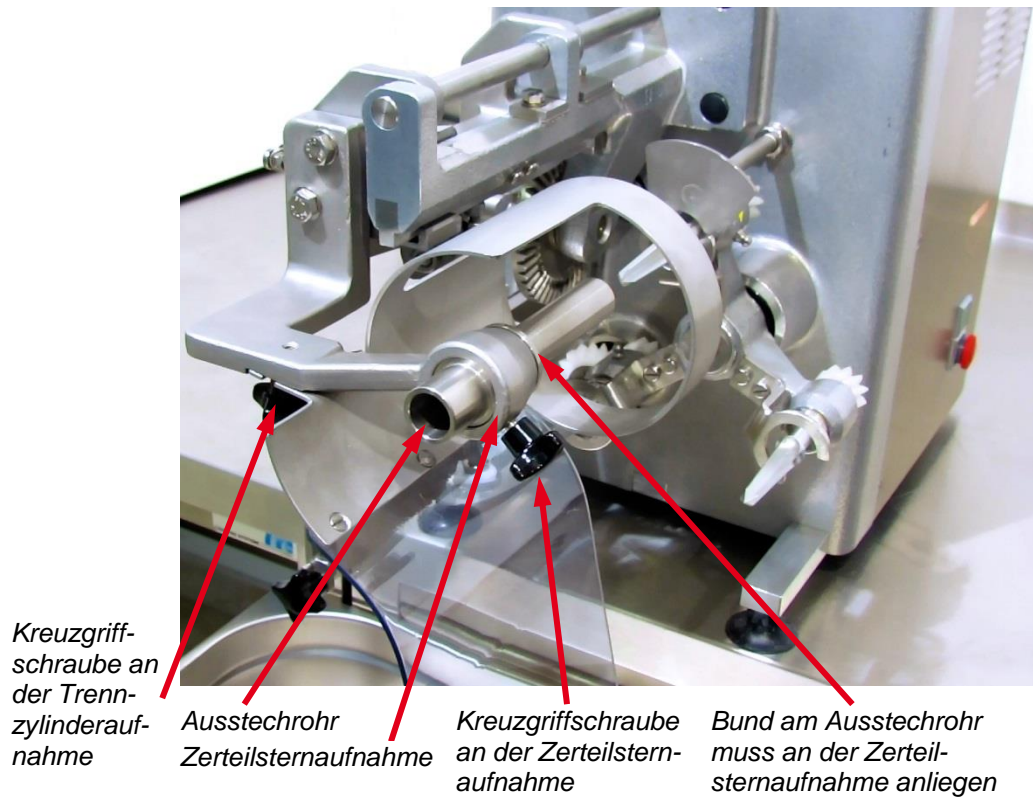

Beim Einbau des Fächermessersatzes besteht **Schnittgefahr** an den Messern des Fächermessersatzes (Messer sind sehr scharf!).

Zum Einbau des Fächermessersatzes **schnittsichere Schutzhandschuhe** tragen.

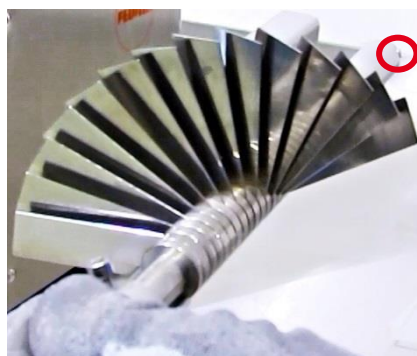

Mitnahmestift am  
Fächermessersatz

Abb. 33: Einbaulage des Fächermessersatzes

128

8. Der Fächermessersatz mit dem Mitnahmestift in die Öffnung (siehe Abb. 34) einsetzen und nach links bzw. rechts verdrehen, bis der Mitnahmestift in die Aussparung gleitet.

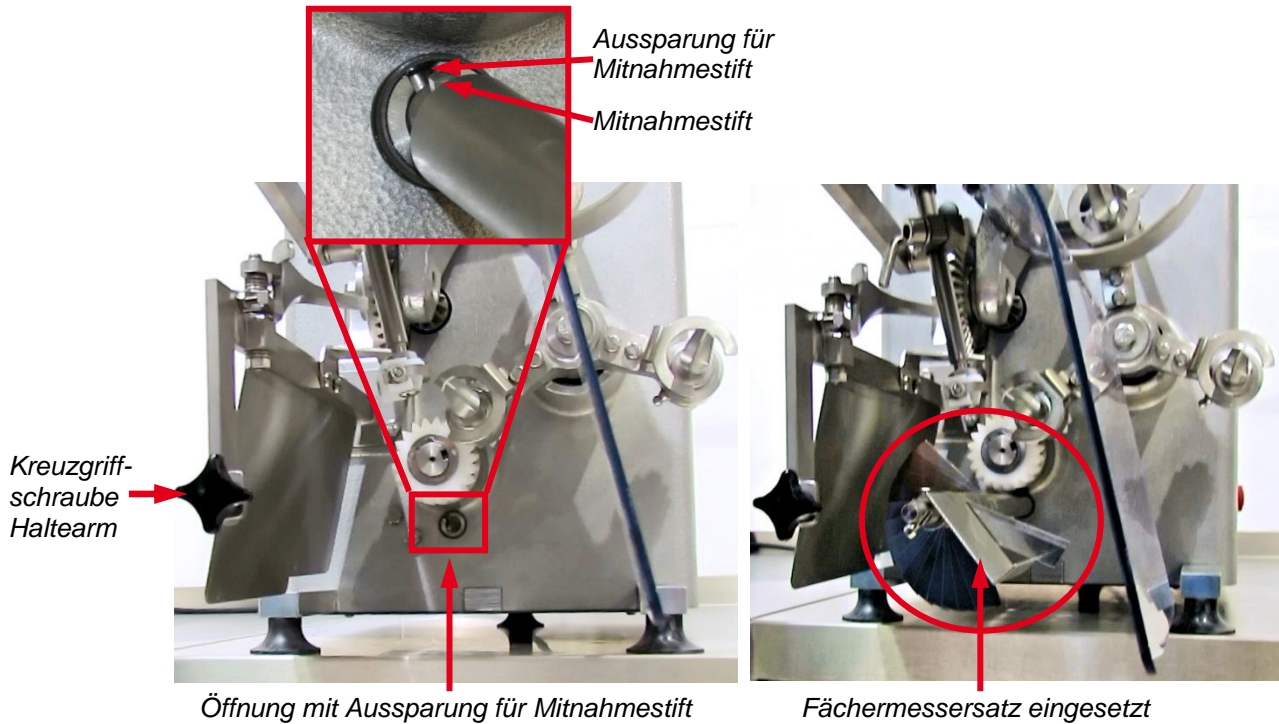

**Abb. 34: Öffnung mit Aussparung für Mitnahmestift**

128

9. Die Kreuzgriffschraube am Haltearm entfernen.
10. Den Schutz auf die Bohrungen für die beiden Stifte und die Bohrung für das Fächermesser aufsetzen.

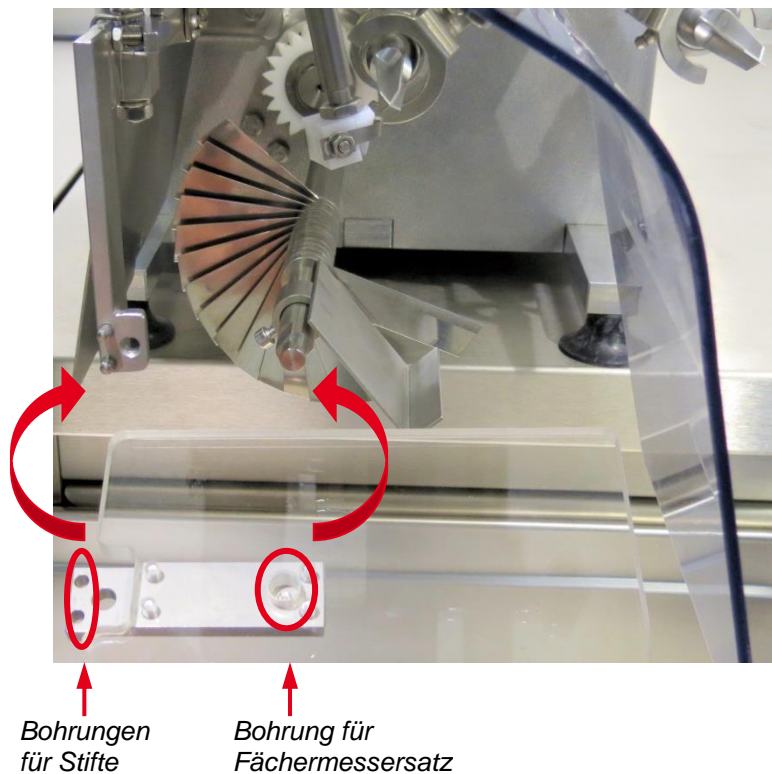

**Abb. 35: Schutz aufsetzen**

128

11. Die Kreuzgriffschraube am Haltearm aufsetzen und mit der Hand festziehen.



Abb. 36: Kreuzgriffschraube am Haltearm montiert

128

12. Für das Einsetzen der Abstreifgabel müssen die beiden Schrauben aus Abb. 37 ca. 3 mm gelöst werden. (Schraubendreher 5,5 mm).

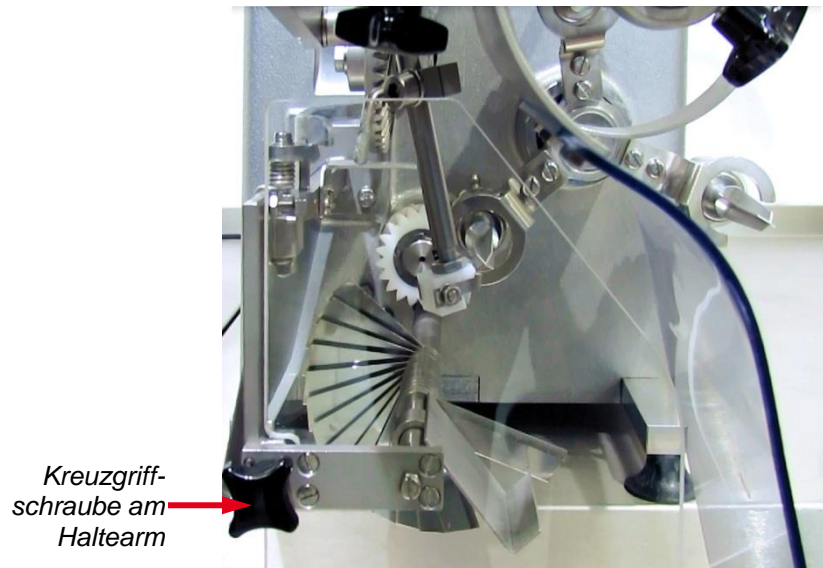

Abb. 37: Lösen der Schrauben vor dem Einsetzen der Abstreifgabel

128

13. Die Abstreifgabel mit den Aussparungen auf die Schrauben aufsetzen.

14. Die Abstreifgabel mit einem Finger leicht nach unten drücken und die Schrauben mit dem Schraubendreher 5,5 mm festziehen.

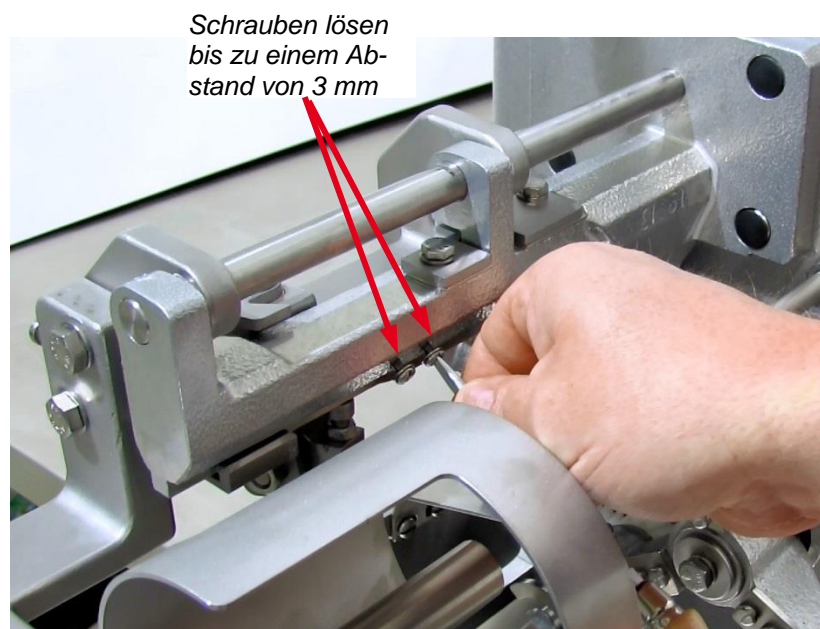

**Abb. 38: Abstreifgabel aufsetzen**

128

15. Das Abführrohr auf das Ausstechrohr aufstecken (Abb. 39)  
Durch das aufgesteckte Abführrohr werden die Kerngehäuse weiter von der Maschine weg abgeführt und gelangen dadurch nicht zu den weiterzuverarbeitenden Apfelstücken.

Abführrohr aufgesteckt



**Abb. 39: Maschine fertig für Funktionstest**



16. Die Verkleidung vorsichtig nach unten führen.
  17. Die Maschine zum Funktionstest im leeren Zustand einschalten.  
Der Trennzylinder fährt in Richtung Fruchtaufnahme und zurück. Dabei darf der Trennzylinder keine Teile der Maschine berühren. Sollte der Trennzylinder nicht richtig ausgerichtet sein, muss seine Lage korrigiert werden.
  18. Die Maschine am roten Taster ausschalten, wenn der Trennzylinder in der vordersten Position steht (siehe Abb. 54 S. 62)
- War der Funktionstest erfolgreich, kann mit dem **Schälen, Ausstechen und Schneiden von Scheiben** der Äpfel begonnen werden.

Die Demontage des Zubehörs erfolgt in umgekehrter Reihenfolge.

Vor dem Umbau für einen anderen Arbeitsablauf sind die Maschine und das Zubehör zu reinigen und zu trocknen (siehe 7.3.4 S. 76).

**6.2.8** Vorbereitung der Maschine für das Schälen – Scheibenschneiden – Kerngehäuse ausstechen – Segmente schneiden

**HINWEIS**



Dieser Arbeitsablauf sowie der unter 6.2.7 ab S. 46 erläuterte ist nur mit der **ASET SM** (Artikel-Nr.: 542750) ausführbar.

**benötigtes Zubehör:**

Trennzylinder E2, Abführrohr, Zerteilstern je nach Anzahl der gewünschten Segmente, Schutz sowie ein Fächermessersatz zwischen 3,5 bis 30 mm Größe

**benötigtes Werkzeug:** Schraubendreher 5,5 mm (Lieferumfang)

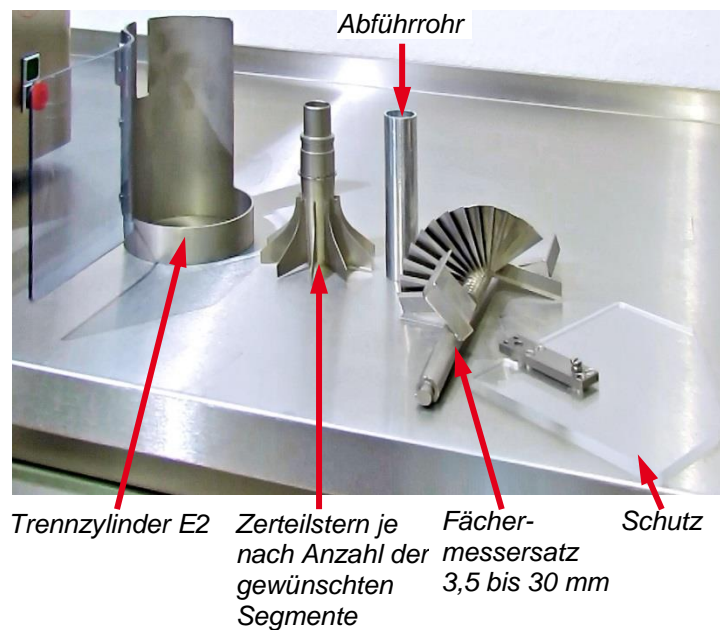

**Abb. 40:** bereitzustellende Teile zum Schälen, Ausstechen und Zerteilen der Äpfel



1. Die Verkleidung an der Maschine hochklappen.
2. Die Kreuzgriffschraube an der Trennzylinderaufnahme lösen (siehe Abb. 41).
3. Den Trennzylinder E2 in einer Linie mit der Mechanik der Fruchtaufnahme aufstecken (siehe auch Abb. 41).
4. Die Kreuzgriffschraube an der Trennzylinderaufnahme mit der Hand festziehen.



Abb. 41: Einsetzen des Trennzylinders

**VORSICHT**

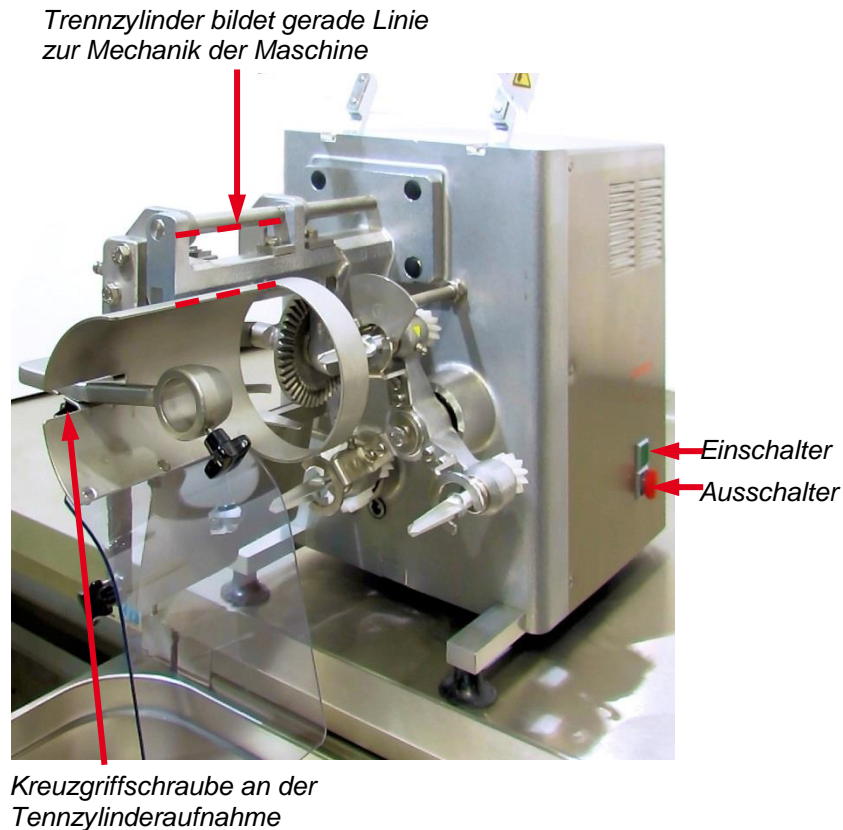

Beim Einbau des Zerteilsternes und des Fächermessersatzes besteht **Schnittgefahr** an den Messern des Zerteilsternes und des Fächermessers (Messer sind sehr scharf!).

Zum Einbau des Zerteilsternes und des Fächermessers **schnittsichere Schutzhandschuhe** tragen.

123

5. Die Kreuzgriffschraube an der Zerteilsternaufnahme lösen (siehe Abb. 42 S. 55).
6. Den Zerteilstern in die Zerteilsternaufnahme so weit einschieben, bis der Bund am Zerteilstern an der Zerteilsternaufnahme anliegt (siehe Abb. 42).
7. Die Kreuzgriffschraube an der Zerteilsternaufnahme mit der Hand festziehen.

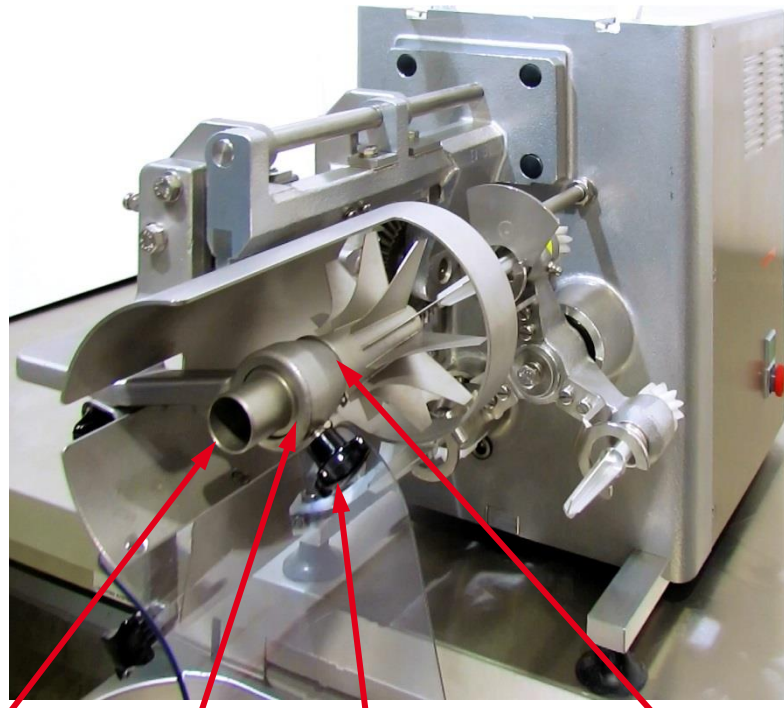

Bereich zum Zerteilstern- Kreuzgriffschraube Bund am Zerteilstern  
Aufsetzen des aufnahme an der Halterung für muss an der Zerteilstern-  
Abführrohrs Zerteilstern aufnahme anliegen

**Abb. 42: Einsetzen des Zerteilsternes**

128

8. Das Abführrohr auf den Zerteilstern aufsetzen (Abb. 43)  
Durch das Aufstecken des Abführrohr werden die Kerngehäuse weiter von der Maschine weg abgeführt und gelangen nicht zu den weiterzuverarbeitenden Apfelstücken.

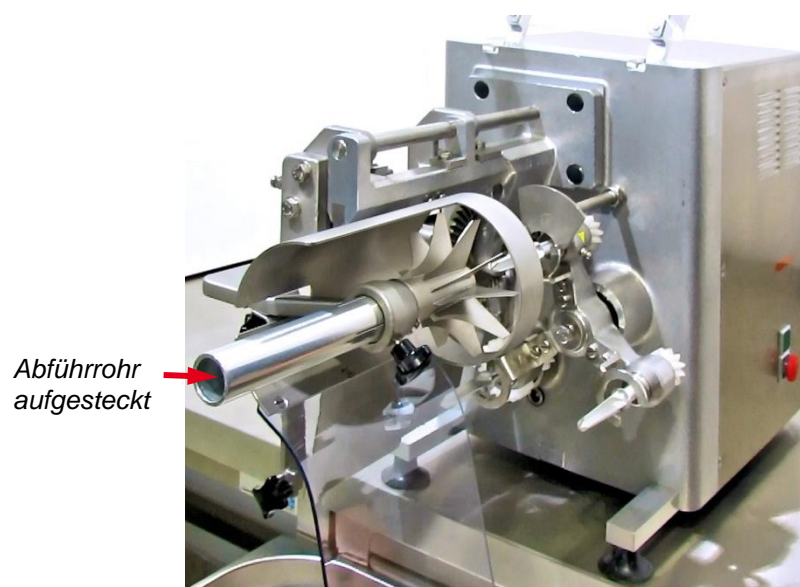

**Abb. 43: Abführrohr auf Zerteilstern aufgesteckt**



Abb. 44: Einbaulage des Fächermessersatzes



Abb. 45: Öffnung mit Aussparung für Mitnahmestift

128

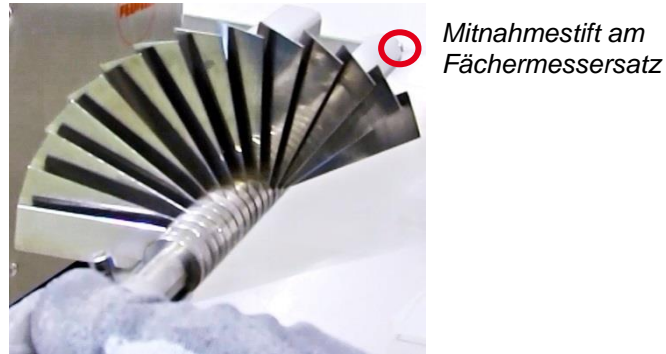
9. Den Fächermessersatz mit dem Mitnahmestift in die Öffnung (siehe Abb. 45) einsetzen und nach links bzw. rechts verdrehen, bis der Mitnahmestift in die Aussparung gleitet.
10. Die Kreuzgriffschraube am Haltearm entfernen.

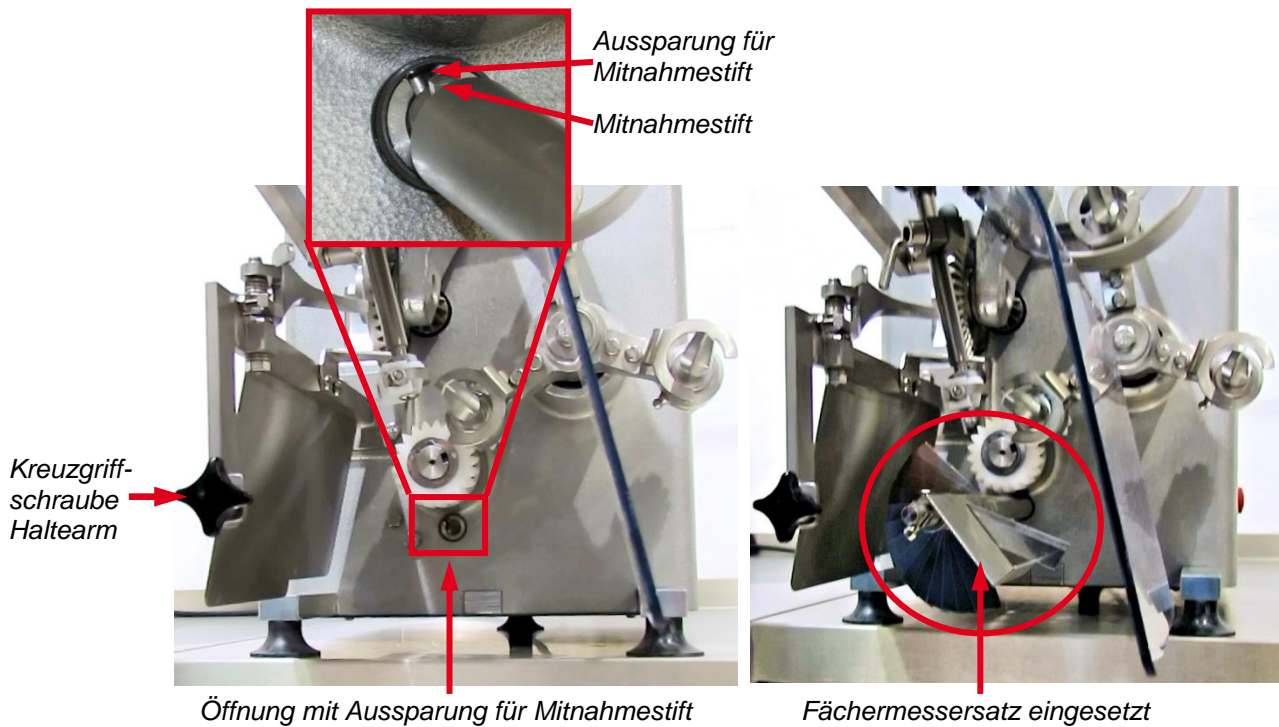
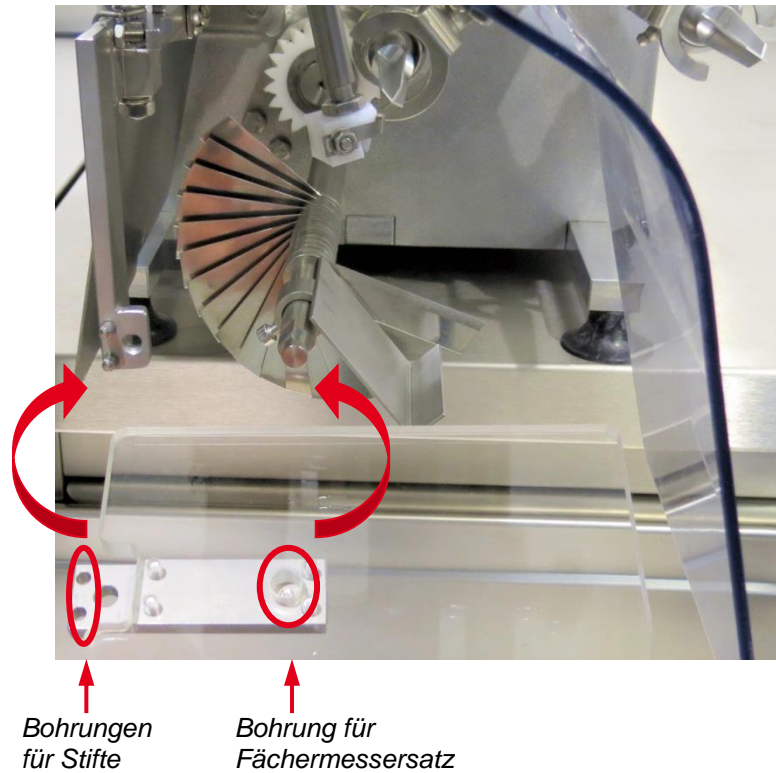

**Abb. 46: Schutz aufsetzen**

123

11. Den Schutz auf die Bohrungen für die beiden Stifte und die Bohrung für das Fächermesser aufsetzen.
12. Die Kreuzgriffschraube am Haltearm aufsetzen und mit der Hand festziehen.

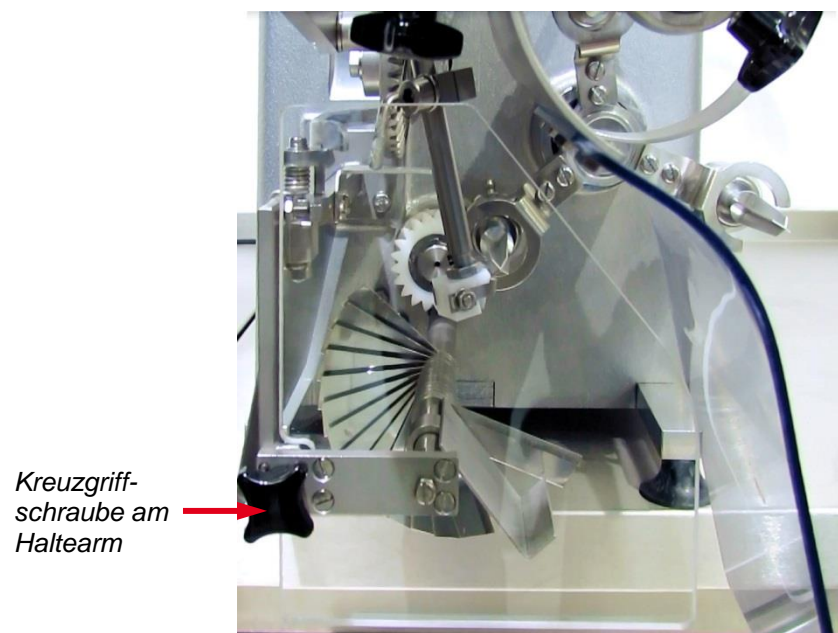

**Abb. 47: Kreuzgriffschraube befestigt**



Abb. 48: Maschine fertig für Funktionstest

128

13. Die Verkleidung vorsichtig nach unten führen.
14. Die Maschine zum Funktionstest im leeren Zustand einschalten.  
Der Trennzylinder fährt in Richtung Fruchtaufnahme und zurück. Dabei darf der Trennzylinder keine Teile der Maschine berühren. Sollte der Trennzylinder nicht richtig ausgerichtet sein, muss seine Lage korrigiert werden.
15. Die Maschine am roten Taster ausschalten, wenn der Trennzylinder in der vordersten Position steht (siehe Abb. 54 S. 62).

War der Funktionstest erfolgreich, kann mit dem **Schälen, Ausstechen und Schneiden von Segmenten** der Äpfel begonnen werden (siehe 6.5 Bedienung S. 60).

Die Demontage des Zubehörs erfolgt in umgekehrter Reihenfolge.

Vor dem Umbau für einen anderen Arbeitsablauf sind die Maschine und das Zubehör zu reinigen und zu trocknen (siehe 7.3.4 S. 76).

### 6.3 Werkzeuge für ergänzende Arbeitsmöglichkeiten

Beide Maschinen **ASET<sub>M</sub>** und **ASET<sub>SM</sub>** werden mit dem **Ausstechrohr** Ø 20 mm und einer **Abstreifgabel** geliefert. Aufgrund der vielfältigen Arbeitsmöglichkeiten müssen ergänzende Werkzeuge als **Sonderzubehör** bestellt werden. Bei der Auswahl sind wir Ihnen gern behilflich.

Zur Verfügung stehende Werkzeuge sind im Anhang unter 10.2 Sonderzubehör ab S. 87 aufgeführt.

### 6.4 Bedienelemente



Abb. 49: Taster der Maschine für „EIN“ und „AUS“

## 6.5 Bedienung

**VORSICHT** Wird die Maschine nicht ordnungsgemäß betrieben, besteht die **Gefahr von Verletzungen** (z.B. Stromschlag, Schnittverletzungen).

Eine Vermeidung ist möglich durch:

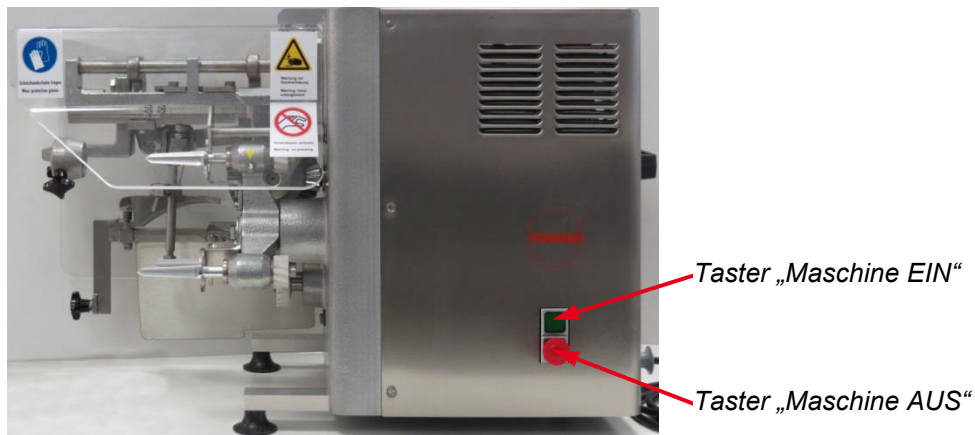
- Beachtung der Vorschriften des Arbeits- und Gesundheitsschutzes.
- Nicht in die laufende Maschine greifen. Zum Entfernen von Schalen und Apfelresten **Maschine erst ausschalten**. Beachten Sie, dass der Verarbeitungsbereich ein **Gefahrenbereich** ist (siehe Abb. 50 S. 60)!
- Um ein sicheres Arbeiten zu gewähren, wird das Tragen von Schnitt- und Stichschutzhandschuhen empfohlen.







Abb. 50: Umfeld der Fruchtaufnahme mit Verarbeitungsbereich (Gefahrenbereich!)

**HINWEIS** Achten Sie darauf, dass die Früchte gut vorsortiert sind. Überlagerte, zu mürbe oder angefaulte Früchte eignen sich nicht zum maschinellen Schälen, da diese Früchte nicht geschält, sondern durch das Messer von der Spindel gerissen werden.

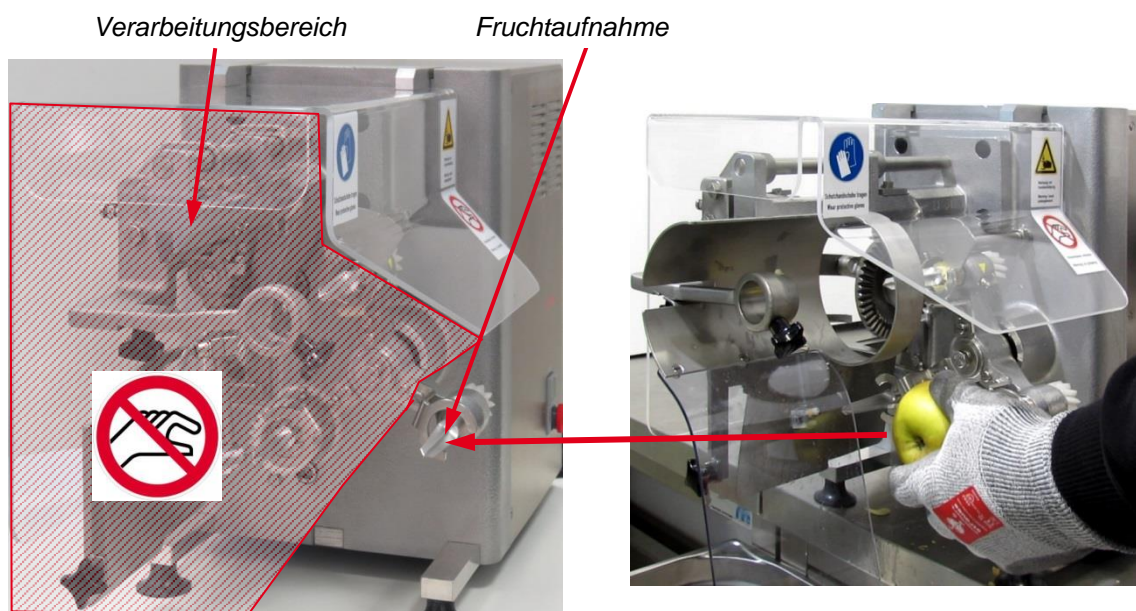

Nachdem Sie die Punkte, die für **alle Arbeitsabläufe** gelten (siehe 6.2.2 ab S. 34), kontrolliert und die Maschine für einen der möglichen **Arbeitsabläufe** (siehe 6.2 ab S. 33) vorbereitet haben, können Sie mit der Arbeit beginnen.

**VORSICHT** Beim Aufstecken besteht Verletzungsgefahr durch **Stechen** an der **Fruchtaufnahme**.

Dies vermeiden Sie durch das Tragen von Schnitt- und Stichschutzhandschuhen sowie das korrekte Greifen und Aufstecken der Äpfel (siehe Abb. 51 bis Abb. 53).



**VORSICHT** Beachten Sie den **Maschinentakt**. Sie haben zum Aufstecken **maximal 6 s** Zeit.



Versuchen Sie **nicht** nach diesen 6 Sekunden die Frucht doch noch aufzustecken. Das kann zu **Störungen**, einen **Schaden** oder zu einer **Verletzung** führen. Reichen die 6 Sekunden nicht aus, dann die Spindel **leer** durchlaufen lassen.

**HINWEIS** Beachten Sie **beim Aufstecken** des Apfels auf die Fruchtaufnahme:



- Apfel **mit der Stielseite zuerst** bis an das Anlageblech (siehe Abb. 51 S. 61) aufstecken! (Stiel und ggf. Aufkleber vorher entfernen)
- Wird der Apfel mit der Blüte zuerst aufgesteckt, wird der Bereich um den Stiel nicht geschält.
- Apfel gerade aufstecken, sodass er in der Maschine rund läuft.

Apfel so greifen, dass die Fruchtaufnahme die Möglichkeit hat durch den Apfel durchzustechen.



Anlageblech



Abb. 51: Apfel richtig greifen und auf die Fruchtaufnahme korrekt aufstecken



Apfel so gegriffen, dass die Fruchtaufnahme bei einem kleinen Apfel durch den Apfel hindurch sticht und die **Hand verletzen** kann

Abb. 52: Apfel falsch gegriffen

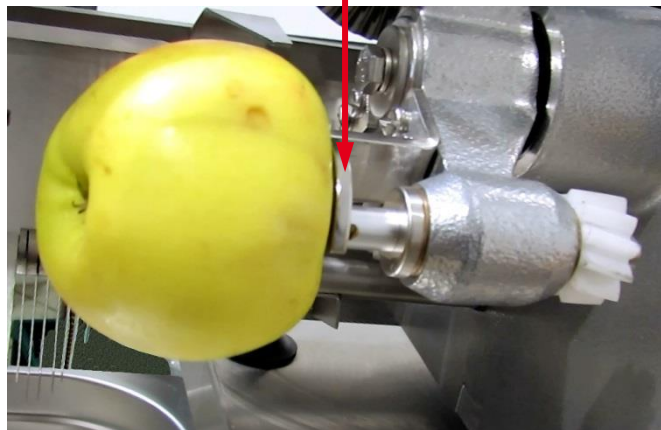
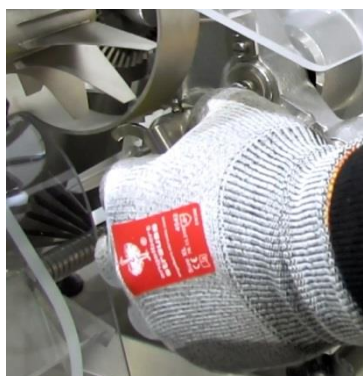

Verletzungsgefahr an der Fruchtaufnahme mit aufgestecktem Apfel

Abb. 53: Stelle für Verletzungsgefahr an Fruchtaufnahme

128

- Die Früchte sofort nach dem Drehen des **Grundkörpers** zentrisch auf die Fruchtaufnahme aufstecken (siehe Abb. 51 und Abb. 53 S. 62)
- Der weitere Arbeitsablauf erfolgt automatisch. Sollte Ihnen der Ablauf anfangs zu schnell sein, dann lassen Sie einfach einen Durchgang aus. Das schadet der Maschine nicht und Sie bekommen mehr Sicherheit im Bedienablauf.  
**Beachten Sie den Hinweis unter 4.6 Verhalten im Notfall S. 25!**
- Die Maschine während des Teil- und Ausstechvorganges **nicht** ausschalten. Es wird der Wiederanlauf erschwert. Die **günstigste Abschaltposition** ist bei **nach vorne gefahrenem Zerteilstern** bzw. **Ausstechrohr**, unmittelbar **nach dem Schwenken** der Apfelaufnahme (siehe Abb. 54 S. 62).



Abb. 54: Günstige Abschaltposition

HINWEIS

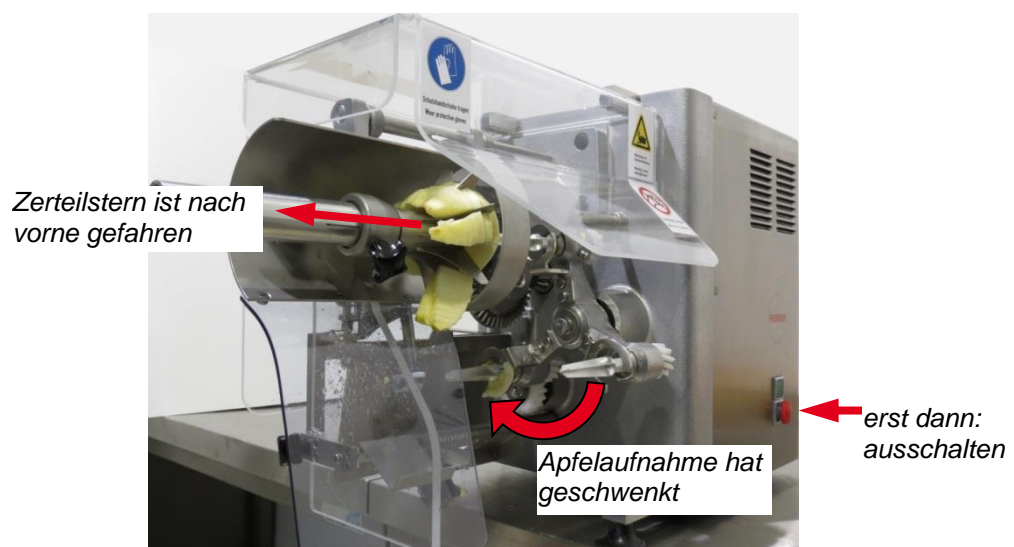

Wird der Apfel nur geschält, muss er nach dem Schälen manuell von der **Fruchtaufnahme** abgezogen werden (ggf. kräftigeres Ziehen erforderlich).

HINWEIS



Beim **Scheibenschneiden** (Maschine **ASETSM**) müssen Sie den in Scheiben geschnittenen Apfel erst von der **Fruchtaufnahme** abnehmen, bevor Sie den nächsten Apfel aufstecken können (siehe Abb. 55 S. 63).

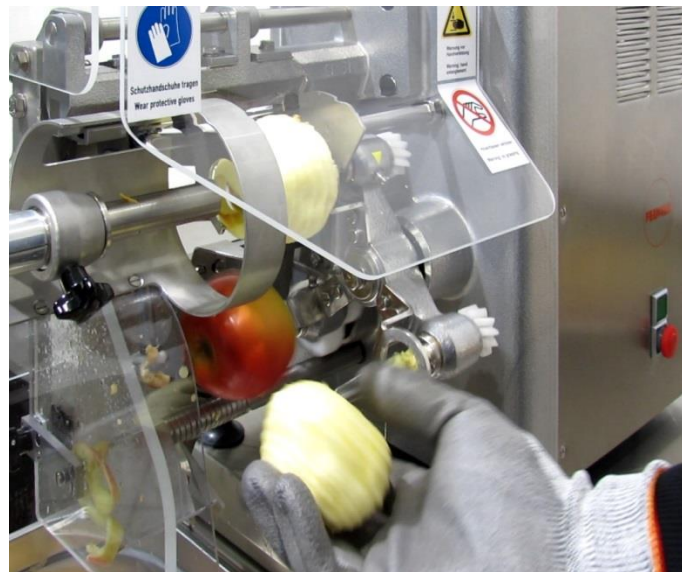

**Abb. 55:** Abnahme des in Scheiben geschnittenen Apfels

Sollten während des Betriebes der Maschine Störungen auftreten, finden Sie Hinweise zu ihrer Ursache und Beseitigung unter 7 Störungsbeseitigung, Wartung und Reinigung S. 69.

## Arbeitsergebnisse der verschiedenen Arbeitsabläufe

### 1. Apfel nur schälen



**Abb. 56:** Äpfel nur schälen

### 2. Apfel schälen – Kerngehäuse ausstechen

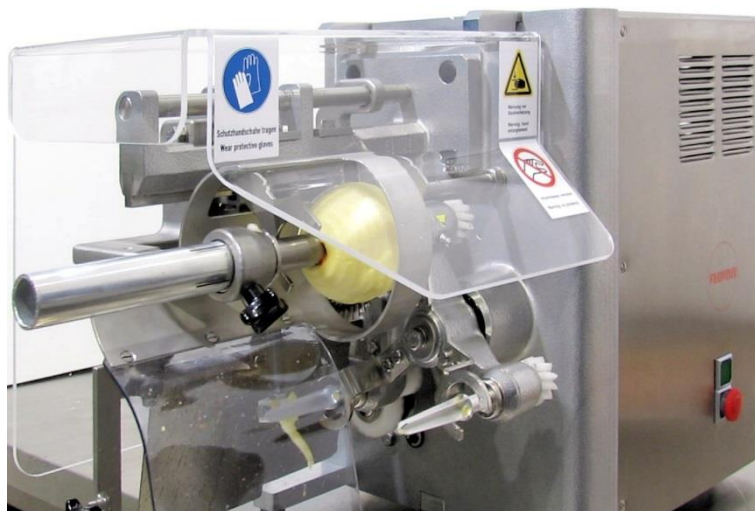

**Abb. 57:** Apfel schälen, Kerngehäuse ausstechen

3. Apfel schälen – Kerngehäuse ausstechen – Segmente schneiden



**Abb. 58:** Apfel schälen, Kerngehäuse ausstechen, Segmente schneiden

4. Apfel schälen – Scheiben schneiden – Kerngehäuse ausstechen



**Abb. 59:** Apfel schälen, Scheiben schneiden, Kerngehäuse ausstechen

5. Apfel schälen – Scheiben schneiden – Kerngehäuse ausstechen – Stücke schneiden



**Abb. 60: Apfel schälen, Scheiben schneiden, ausstechen, Stücke schneiden**

## 6.6 Optionale Ergänzungen, Extras



**Abb. 61:** Maschine auf Untergestell fahrbar mit Abstelleinrichtung (Artikel-Nr.: 542016)



**Abb. 62:** Maschine mit Trennsystem (Artikel-Nr.: 542752) und Gastronormbehältern (EN 631 1/1)

Gastronormbehälter (entsprechend EN 631 1/1) sind nicht Bestandteil der Lieferung, aber bei **FEUMA** bestellbar unter 311645.



**Abb. 63: Maschine auf Unterschrank fahrbar (Artikel-Nr.: 542754)**

## **6.7 Entsorgung des Abfalls**

Der entstehende Abfall (Schalen, Kerngehäuse) ist entsprechend den örtlichen Gegebenheiten unter Beachtung der Hygiene- und Umweltschutzvorschriften zu entsorgen.

## 7 Störungsbeseitigung, Wartung und Reinigung

### 7.1 Sicherheitsmaßnahmen bei Störungsbeseitigung, Wartung und Reinigung

#### GEFAHR



Werden Reparaturen nicht von autorisierten **Vertragswerkstätten** oder vom **Fachmann** (siehe 4.5 Qualifikation des Bedienungspersonals ab S. 23) vorgenommen, besteht die **Gefahr von Verletzungen** (z. B. Stromschlag, Schnittverletzungen, Quetschungen).

Reparaturen dürfen nur von autorisierten **Vertragswerkstätten** oder vom **Fachmann** vorgenommen werden.

Vor allen Arbeiten zur **Störungsbeseitigung** und **Wartung** ist die Maschine **auszuschalten** und der **Netzstecker** zu ziehen.

### 7.2 Störungen und ihre Beseitigung

#### HINWEIS



Bei Störung immer **erst die Maschine ausschalten** und den **Netzstecker** ziehen, danach erst den Fehler beseitigen.

Verstopfungen im **Trennzylinder** sind sofort zu beseitigen.

Bei **Verstopfung des Fächermessersatzes** durch aufgewickelte Schalen sind diese Rückstände vorsichtig bei ausgeschalteter Maschine zu entfernen.

#### Maschine läuft beim Start nicht an

Mögliche Fehlerursachen:

- Netzstecker ist gezogen
- Netzsteckdose hat keinen Strom
- Die Verkleidung (siehe Abb. 4 S. 19) ist geöffnet und die Sicherheitsschaltung hat die Maschine abgeschaltet. → Verkleidung schließen
- Die Maschine wurde während des Teil- und Ausstechvorganges angehalten und läuft nicht wieder an, die mechanische Überlastkupplung rattert hörbar → Maschine ausschalten, Stecker ziehen, Apfelreste entfernen, Stecker wieder einstecken und Maschine einschalten
- Der Thermoschutzschalter hat durch Überlastung ausgelöst → Abkühlung notwendig → Warten bis Maschine abgekühlt ist
- Weitere Ursachen können im Bereich der elektrischen Anlage der Maschine liegen. Zur Behebung dieser Mängel ist unbedingt ein **Wartungselektrotechniker** hinzuzuziehen

### Fächermessersatz dreht sich nicht

Mögliche Fehlerursachen:

- Der Mitnahmestift ist nicht in der Hohlwelle eingerastet (siehe Abb. 64 S. 70)

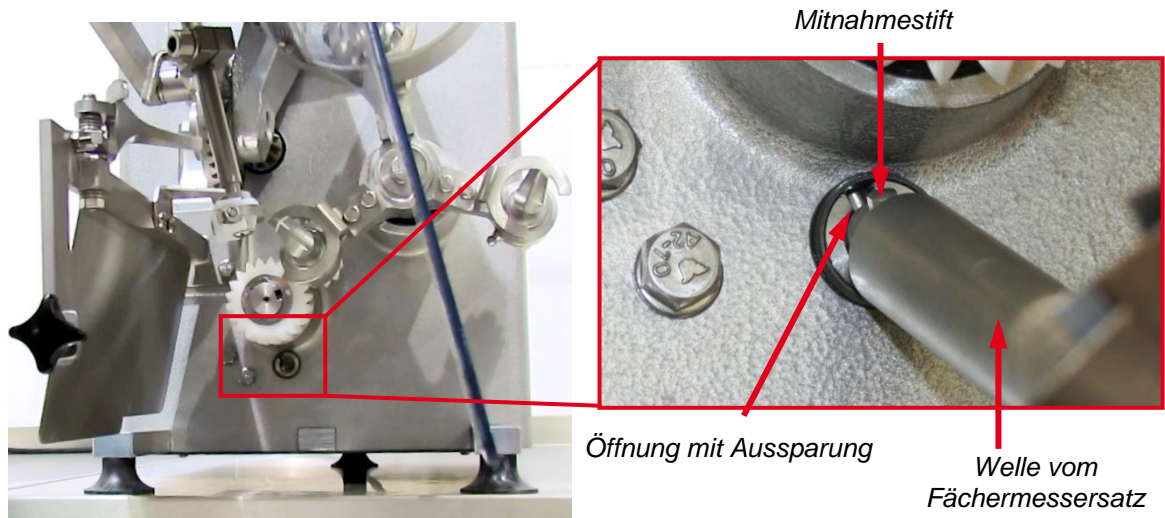

**Abb. 64:** *Mitnahmestift der Welle vom Fächermessersatz an der Hohlwelle der Maschine*

### Der Apfel wird nicht richtig geschält

Mögliche Fehlerursachen:

- Die Apfelqualität ist nicht geeignet
- Der Apfel wurde nicht zentrisch aufgesteckt
- Die Messereinstellung ist nicht richtig gewählt
- Das Messer ist verstopft
- Die **Zugfeder** zwischen dem Führungssegment und dem Gleitkörper ist gebrochen (siehe Abb. 65 S. 71)  
→ Auswechseln (siehe mitgeliefertes Zubehör; Abb. 13 S. 30 bis Abb. 14 S. 31)
- Die **Schenkelfeder** zwischen Abhebewinkel und Schälmesserstange ist gebrochen oder ermüdet (siehe Abb. 65 S. 71)  
→ Kundendienst anfordern
- Die **Schenkelfeder** an der Abhebeklinke ist gebrochen oder ermüdet (siehe Abb. 65 S. 71)  
→ Kundendienst anfordern



Abb. 65: Federn im Verarbeitungsbereich der Maschine

Der Apfel wird an den Stirnseiten nicht weit genug nach innen geschält

- Mit der **Stellschraube** an der **Schälmesserstange** kann der Schälldurchmesser verändert werden.

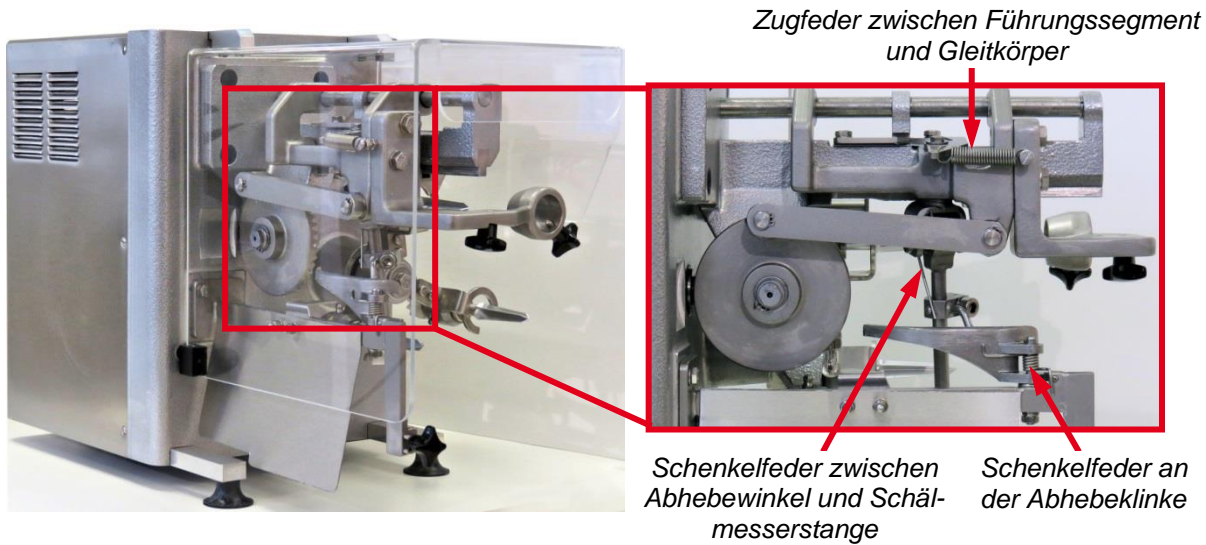

Abb. 66: Einstellschraube an der Messeraufnahme

**HINWEIS**

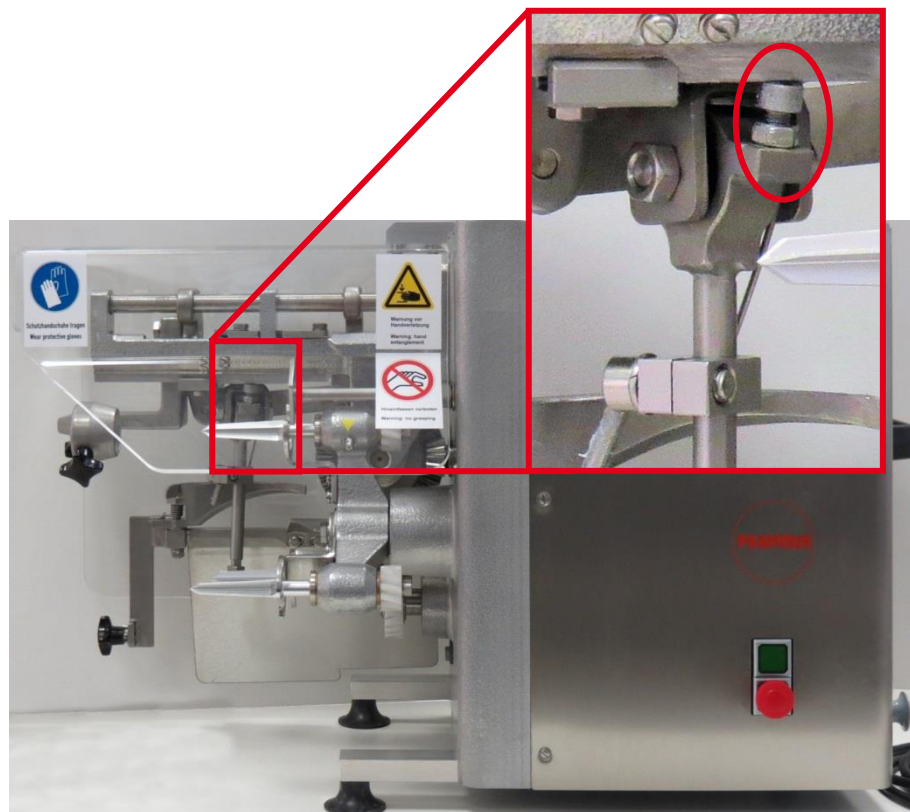

Immer darauf achten, dass die **Kontermutter** fest gegengeschraubt wird. Das Messer darf im Leerdurchlauf nicht die Fruchtaufnahmen berühren.

Vorgesehener **Spalt = 3 mm** zwischen **Messer** und **Fruchtaufnahme** an der engsten Stelle zu Beginn des Schälvorganges (siehe Abb. 67).



Abb. 67: Vorgesehener Spalt = 3 mm zwischen Messer und Fruchtaufnahme

Das Messer hebt beim Zurückfahren nicht vom Apfel ab oder schält den Apfel auch im Rückwärtslauf

→ Kundendienst anfordern

Die Überlastkupplung löst aus (lautes Knacken in der Maschine).

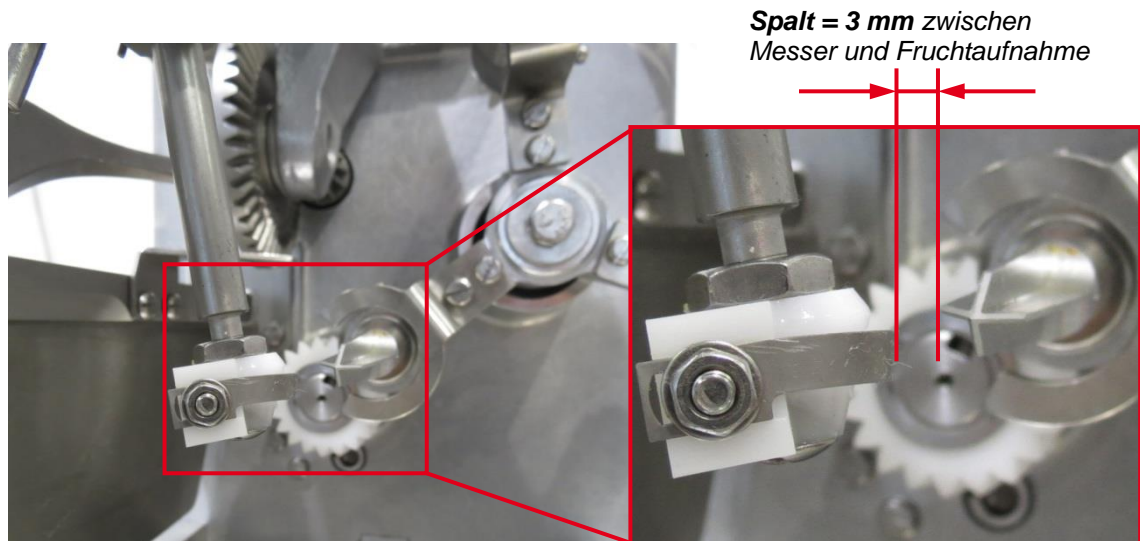
→ Maschine sofort ausschalten!

Mögliche Fehlerursachen:

- Es hat sich ein Apfel so verklemmt, sodass die Kräfte im Schälbereich zu groß geworden sind, → Maschine ausschalten, Apfel entfernen.
- Die Maschine ist nicht geschmiert und die Gleitkräfte sind zu groß. Schmierung entsprechend der **Wartungsübersicht** (siehe 7.3.4 S. 76) vornehmen. Eventuelle Beschädigungen der **Gleitflächen** sind vorher zu entfernen (feines Schleiflein oder Schleifvlies).

Lässt sich diese Störung so nicht beheben → Kundendienst anfordern

## 7.3 Wartung und Reinigung durch das Bedienungspersonal

### 7.3.1 Allgemeine Hinweise

#### HINWEIS

Vor allen Arbeiten zur Wartung und Reinigung ist die Maschine auszuschalten und der Netzstecker zu ziehen!



Die günstigste **Abschaltposition** ist bei **nach vorne gefahrenem** Teilstern bzw. Ausstechrohr, unmittelbar **nach** dem Schwenken der Apfelaufnahme (siehe Abb. 68 S. 73).



Abb. 68: Günstige Abschaltposition

### 7.3.2 Einstellen der Schnittstärke

benötigtes Werkzeug: Maulschlüssel SW 7 mm



#### Vorgehensweise zum Einstellen der Schnittstärke

1. Mutter **M4** am Messerkopf mit Maulschlüssel lösen (siehe Abb. 70 S. 75)
2. Messer für die gewünschte Dicke der Schalen einstellen.
3. Mutter **M4** wieder fest schrauben.

### 7.3.3 Wechseln des Messerkopfes

benötigtes Werkzeug: Maulschlüssel SW 13 mm, Schraubendreher 5,5 mm

#### **Vorgehensweise zum Wechseln des Messerkopfes**

1. Mutter **M8** oberhalb des Messerkopfes mit Maulschlüssel lösen (siehe Abb. 69 S. 74)
2. **Bordwandschraube** unterhalb des Messerkopfes mit Schraubendreher entfernen
3. Messerkopf nach **unten** abziehen,
4. Neuen Messerkopf aufsetzen, **Bordwandschraube** einschrauben und **Höhenlage** des Messerkopfes einstellen durch Verändern der Aufschraubhöhe der Mutter **M8** (siehe Abb. 70 S. 75),  
→ Schneide ca. 1 – 1,5 mm tiefer, als die Mitte der Fruchtaufnahme
5. **Bordwandschraube** mit Schraubendreher festziehen.
6. Mutter **M8** mit Maulschlüssel festziehen.

123



Abb. 69: Wechseln des Messerkopfes



**Abb. 70:** *Verändern der Aufschraubhöhe mit der Mutter M8*

### 7.3.4 Wartungsübersicht Tägliche Reinigung und Wartung

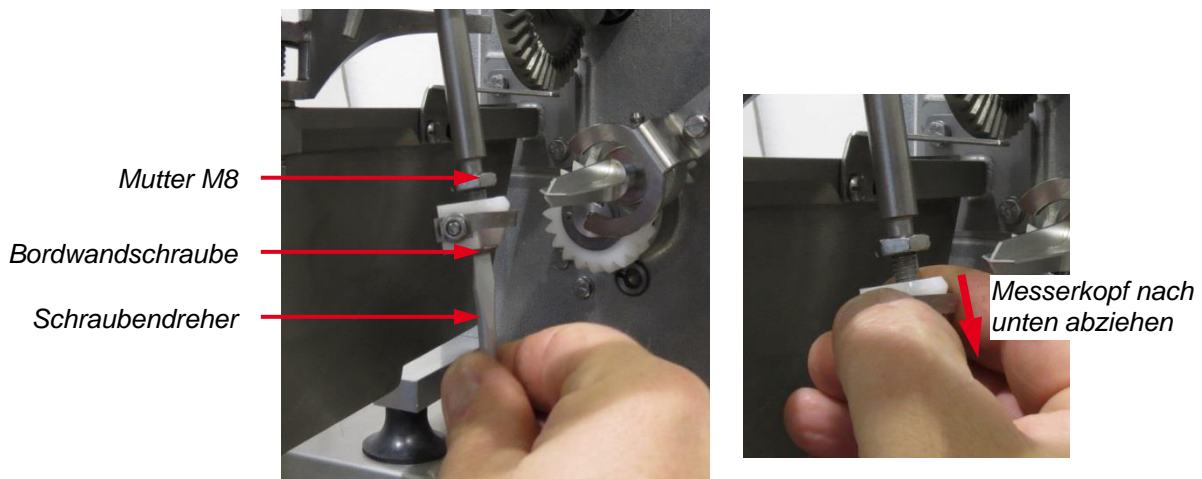
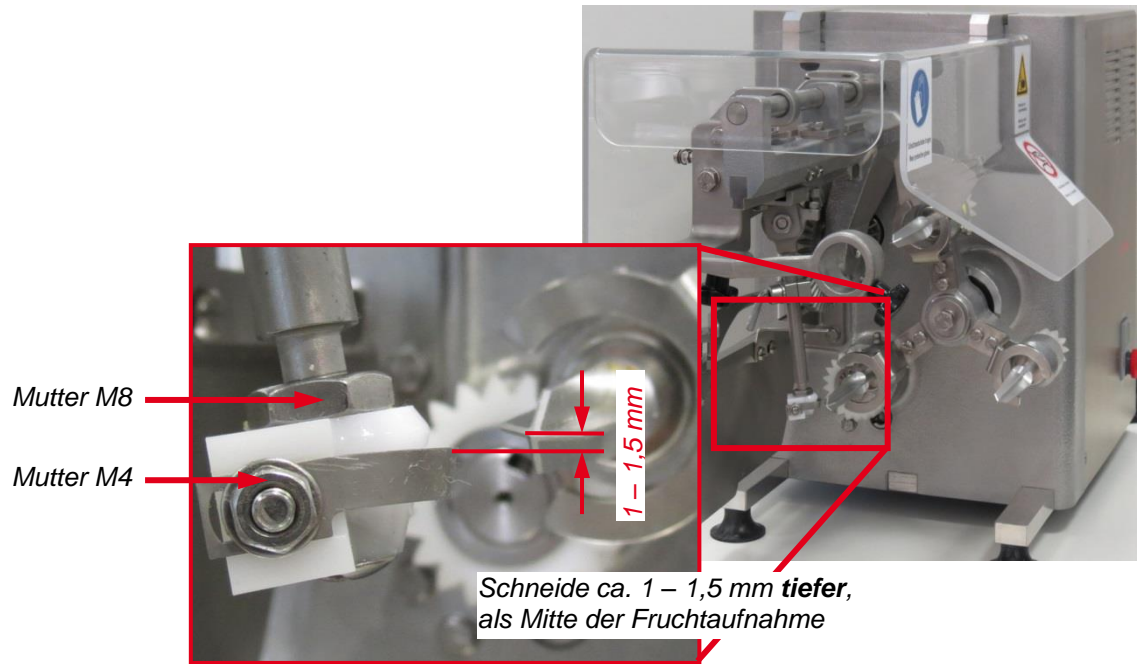
Die Maschine ist **nach jedem Einsatz** gründlich zu reinigen. Es ist wichtig, die zucker- und fruchtsäurehaltigen Verunreinigungen von den Funktionsteilen der Maschine zu entfernen, da es sonst bei Stillstandszeiten zu **Verklebungen** bzw. **Korrosion** kommt.



**WARNUNG** *Es besteht die **Gefahr eines Stromschlags** sowie von **Schäden an der Maschine**, wenn die Maschine einem Wasserstrahl ausgesetzt wird.*



*Die Maschine ist **nicht** strahlwassergeschützt. Wird sie mit einem Wasserstrahl abgespritzt, besteht die Gefahr, dass Wasser in die Mechanik und Elektrik gelangt.*

*Die Maschine nicht mit einem Wasserstrahl abspritzen oder mit Hochdruckreiniger reinigen. Nur mit handelsüblichen Handspülmitteln von Hand reinigen.*

**VORSICHT** *Bei der Reinigung **aller Schneidwerkzeuge** besteht Schnittgefahr. Es sind **schnittfeste (metallverstärkte) Sicherheitshandschuhe** zu tragen.*



*Die Reinigung der Schneidwerkzeuge darf **nicht** in einer Geschirrspülmaschine erfolgen (Vorzeitiges Stumpfwerden der Schneiden) sondern muss im Handspülbecken erfolgen.*

**HINWEIS** *Werden die Maschine oder ihre Teile mit Sand gescheuert oder mit harten Gegenständen gekratzt, besteht die Gefahr von **Beschädigung der Maschine**.*



Um die tägliche Reinigung vollständig durchzuführen, müssen alle Zubehörteile, die für den jeweiligen Arbeitsablauf angebaut wurden (siehe 6.2 S. 33) abgebaut werden.

Die Reinigung der Maschine muss mit **warmem Wasser von Hand** mit einem handelsüblichen **Handspülmittel** durchgeführt werden.

Die **Lüftungsschlitze** in der Haube der Maschine sind **vorsichtig** zu reinigen.

**Stumpf gewordene** Schälmesser, Ausstechrohre und Zerteilsterne führen zu einem verschlechterten Schnittergebnis. Diese Schneidwerkzeuge müssen bei Bedarf durch neue ersetzt werden.

Nach der Reinigung ist die Maschine gründlich zu trocknen.

#### **empfohlene Schmierstoffe:**

- Mehrzweckfett **Inferflon Fin Food Grease2**

Nach erfolgter Schmierung ist die Maschine 1 Minute im Leerlauf laufen zu lassen.

### Nach 8 - 10 Betriebsstunden bzw. täglich

Nach der **täglichen Reinigung** sind folgende Wartungsarbeiten durchzuführen:

- Netzstecker ziehen
- Gleitstange (siehe Abb. 71) einfetten
- Abhebeklinke (siehe Abb. 71) einfetten
- Gleitfläche des Führungsbleches (siehe Abb. 72) einfetten
- Zahnlücken der drei weißen **Schälspindelräder** an der hinteren Seite des Grundkörpers (siehe Abb. 71) einfetten
- Zahnlücken des Tellerrades (siehe Abb. 71) einfetten
- Führungsschiene im Gleitbereich der Arretierungsplatte (siehe Abb. 73) im unteren Bereich des Führungskörpers einfetten

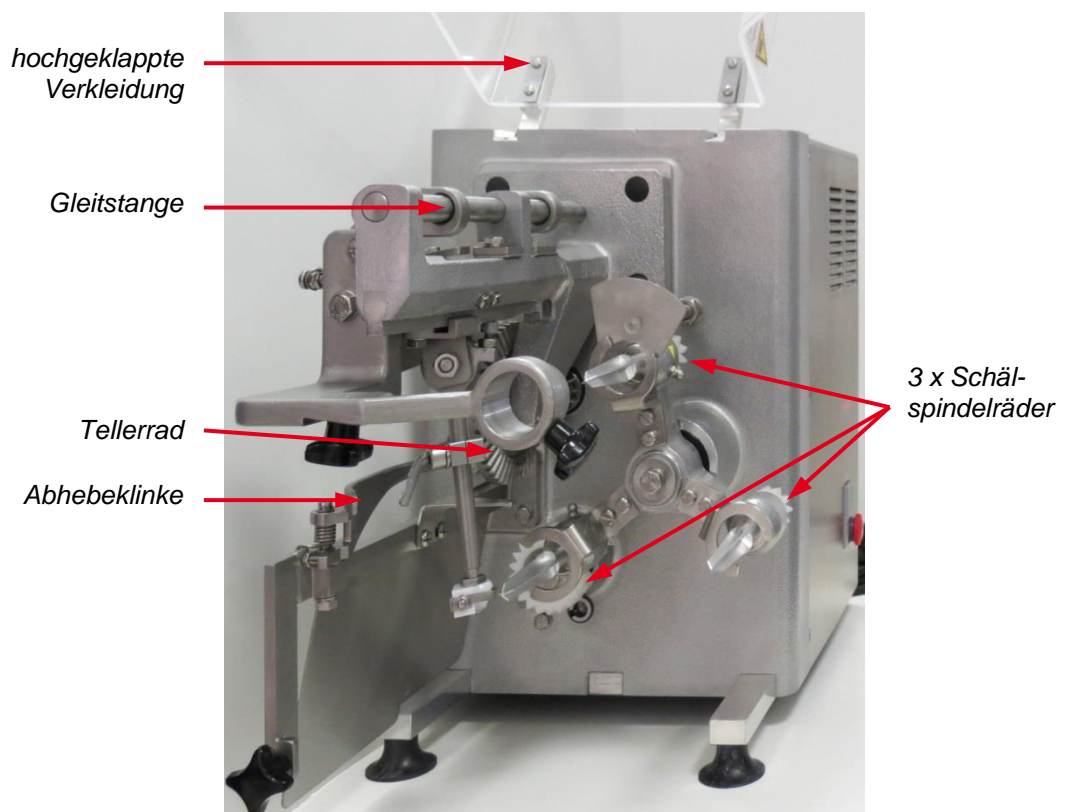

**Abb. 71: Schmierstellen an der Maschine**



Abb. 72: Schmierstelle an der Gleitfläche des Führungsbleches



Abb. 73: Schmierstelle an der Führungsschiene

Zur Schmierung sind nur **physiologisch unbedenkliche Schmierstoffe** einzusetzen.

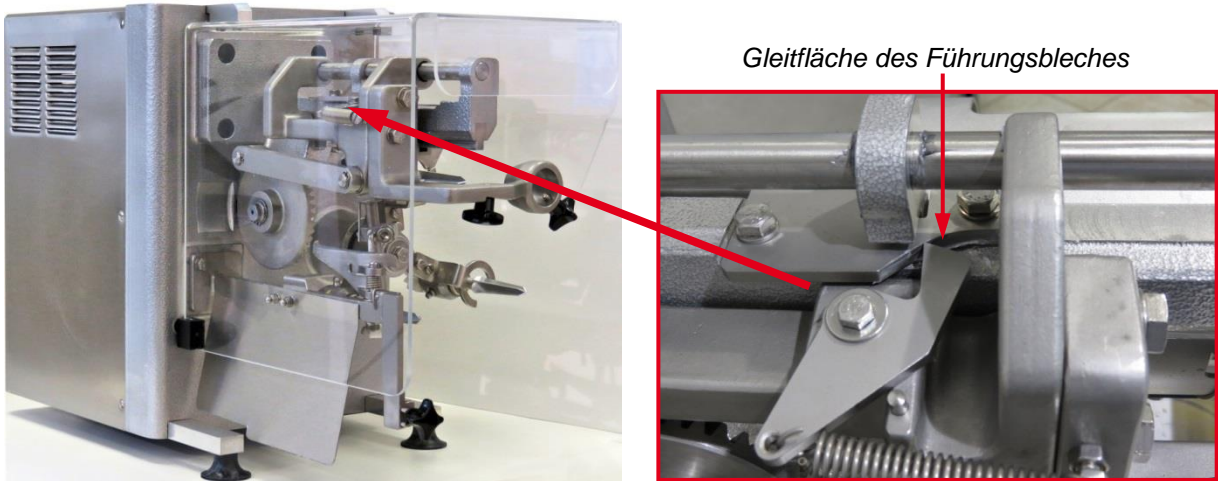
**empfohlene Schmierstoffe:**

- Mehrzweckfett Inferflon Fin Food Grease<sub>2</sub>

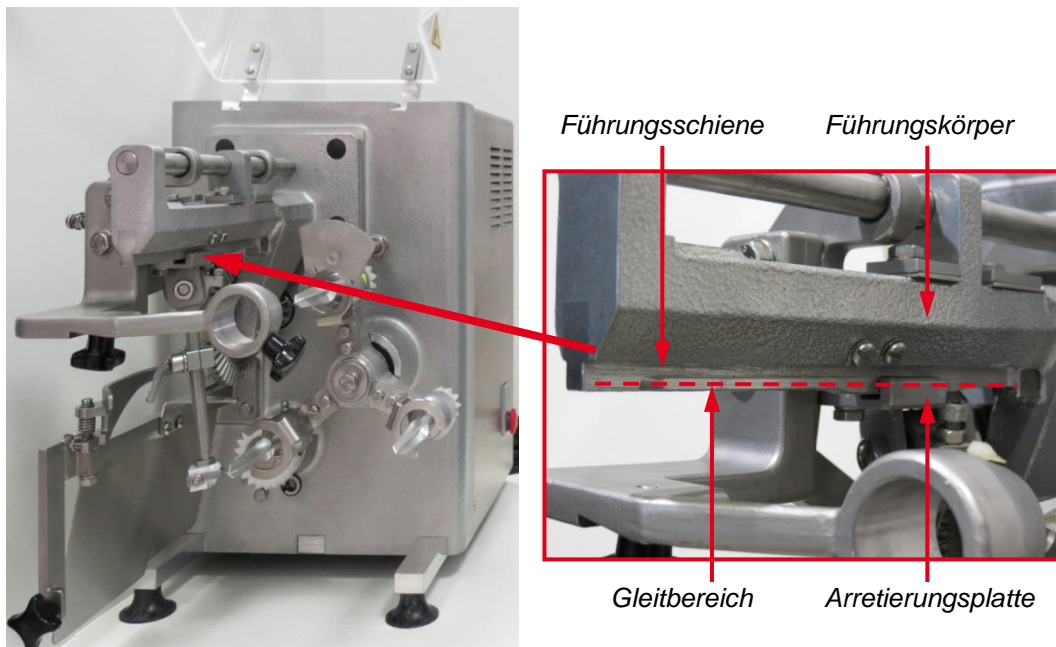
### Nach 1000 Betriebsstunden

Nach ca. **1000 Betriebsstunden** ist die Maschine einer **gründlichen Inspektion** zu unterziehen. Verschleißteile sind zu wechseln, die Maschine wird für alle Parameter neu eingestellt. Danach beginnt wieder der bereits beschriebene Wartungszyklus.

#### HINWEIS



*Zu dieser Maßnahme setzen Sie sich bitte mit Ihrem **Vertragshändler** / dem **Kundendienst** in Verbindung.*



## 8 Instandhaltungsdienst und Reparatur durch den Kundendienst

Für die vom Hersteller gefertigten Maschinen wird gemäß den allgemeinen Verkaufsbedingungen GARANTIE geleistet. Sollten während der Garantiezeit Funktionsfehler oder Schäden an Maschinenteilen auftreten, für die nach den Garantiebedingungen Garantie geleistet wird, nimmt der Hersteller nach vorheriger Prüfung die Reparatur oder den Austausch der fehlerhaften Bauteile vor.

Bei Schäden aus unsachgemäßer Aufstellung, Inbetriebnahme oder Bedienung können wir unsere Garantieverpflichtungen nicht erfüllen.

Der Hersteller zeichnet verantwortlich für die Maschine in ihrer Originalkonfiguration.

Sämtliche Eingriffe, die die Struktur und den Betriebszyklus der Maschine verändern, bedürfen der ausdrücklichen Genehmigung durch den Hersteller.

Es dürfen nur Original-Ersatzteile verwendet werden. Der Hersteller haftet nicht für Schäden infolge des Gebrauchs von anderen als Original-Ersatzteilen.

Der Hersteller haftet nicht für Schäden aufgrund des unsachgemäßen oder zweckwidrigen Gebrauchs der Maschine sowie aufgrund von Schäden, die durch Eingriffe an der Maschine entstehen, die in der vorliegenden Bedienungsanleitung nicht erwähnt werden.

Aus all diesen Gründen sollten unsere Kunden stets mit unserem Kundendienst Rücksprache nehmen.

### Adressen von Kundendiensten

#### Hersteller:

FEUMA Gastromaschinen GmbH

Wehrstraße 24

04639 Gößnitz

Tel. +49 34493/21555

Fax +49 34493/21414

info@feuma.de

www.feuma.de

## 9 Außerbetriebnahme der Maschine, Entsorgung

Nach Außerbetriebnahme der Maschine ist sie entsprechend den örtlichen Gegebenheiten dem ordnungsgemäßen **Recycling** zuzuführen (Altgeräte-Entsorgung).

## 10 Anhang

- 10.1 Mechanische Dokumentation
- 10.2 Sonderzubehör
- 10.3 Verschleißteile
- 10.4 Stromlaufpläne
- 10.5 Prüfprotokoll



## 10.1 Mechanische Dokumentation

Artikel-Nr.	Bezeichnung
300806	Abführrohr kombiniert Ø 20 mm und Ø 23 mm
300463	Abhebeklinke (ASETM)
300746	Abhebeklinke verlängert (ASETSM)
300802	Anlageblech
542721- 542729	Fächermessersatz
300457	Fruchtaufnahme kurz (ASETM)
300732	Fruchtaufnahme lang (ASETSM)
300438	Führungskörper I (ASETM)
300741	Führungskörper II (ASETSM)
300444	Gleitkörper
300436	Gleitstange
300460	Grundkörper kpl. mit Büchsen
300382	Haltearm kurz (ASETM)
300702	Haltearm verlängert kpl. (ASETSM)
300466	Handschutz links
300594	Haube kpl.
300479	Kreuzgriffschraube M6x10
300446	Messer
310295	Messerkopf
300465	Rückanschlag
543019	Saugfuß
300450	Schälmesserstange m. Auge
300458	Schälspindelrad
312802	Schlagtaste „Rot“
300709	Schutz kpl.
300433	Schwenkarm
312803	Taster
312804	Tasterkappe „Grün“
300439	Tellerrad
300404	Tragkörper
300800	Verkleidung
300387	Zerteilsternaufnahme

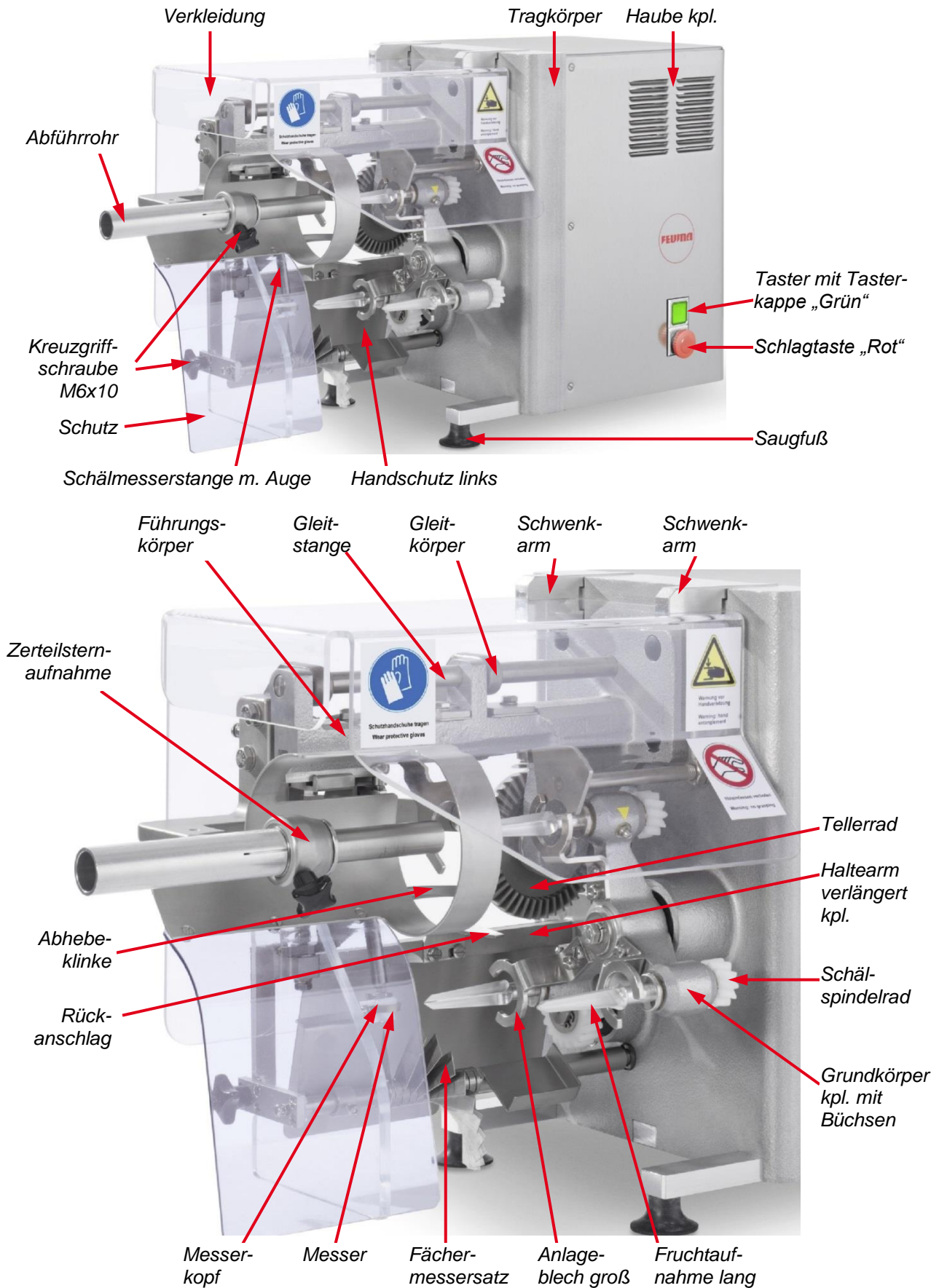

**Abb. 744: Hauptkomponenten der Maschine (ASETSM)**

## 10.2 Sonderzubehör

Beide Maschinen werden mit dem **Ausstechrohr Ø20 mm** und einer **Abstreifgabel** geliefert. Aufgrund der vielfältigen Arbeitsmöglichkeiten müssen ergänzende Werkzeuge als **Sonderzubehör** bestellt werden. Bei der Auswahl sind wir Ihnen gern behilflich.





Folgende Werkzeuge stehen zur Verfügung:





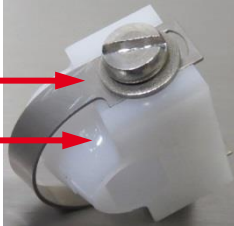

<b>Bezeichnung</b>	<b>Größe</b>	<b>Bestellnummer</b>
Zerteilstern	2 teilig Ø 20 mm	542701
Zerteilstern	2 teilig Ø 23 mm	542731
Zerteilstern	2 teilig Ø 27 mm	542731-27
Zerteilstern	3 teilig Ø 20 mm	542711
Zerteilstern	3 teilig Ø 23 mm	542737
Zerteilstern	3 teilig Ø 27 mm	542737-27
Zerteilstern	4 teilig Ø 20 mm	542702
Zerteilstern	4 teilig Ø 23 mm	542732
Zerteilstern	4 teilig Ø 27 mm	542732-27
Zerteilstern	6 teilig Ø 20 mm	542710
Zerteilstern	6 teilig Ø 23 mm	542738
Zerteilstern	6 teilig Ø 27 mm	542738-27
Zerteilstern	8 teilig Ø 20 mm	542703
Zerteilstern	8 teilig Ø 23 mm	542733
Zerteilstern	8 teilig Ø 27 mm	542733-27
Zerteilstern	10 teilig Ø 20 mm	542712
Zerteilstern	10 teilig Ø 23 mm	542739
Zerteilstern	10 teilig Ø 27 mm	542739-27
Zerteilstern	12 teilig Ø 20 mm	542704
Zerteilstern	12 teilig Ø 23 mm	542734
Zerteilstern	12 teilig Ø 27 mm	542734-27
Zerteilstern	16 teilig Ø 20 mm	542705
Zerteilstern	16 teilig Ø 23 mm	542735
Zerteilstern	16 teilig Ø 27 mm	542735-27
Zerteilstern	24 teilig Ø 20 mm	542706
Zerteilstern	24 teilig Ø 23 mm	542736
Zerteilstern	24 teilig Ø 27 mm	542736-27
Ausstechrohr klein	Ø 20 mm	542715
Ausstechrohr groß	Ø 23 mm	542714
Ausstechrohr groß	Ø 27 mm	542741

Folgende Werkzeuge stehen zusätzlich für die **ASETSM** zur Verfügung:

<b>Bezeichnung</b>	<b>Größe</b>	<b>Bestellnummer</b>
Fächermessersatz	3,5 mm	542721
Fächermessersatz	4,5 mm	542722
Fächermessersatz	5,5 mm	542723
Fächermessersatz	7,5 mm	542728
Fächermessersatz	9,0 mm	542729
Fächermessersatz	10,0 mm	542724
Fächermessersatz	14,0 mm	542725
Fächermessersatz	20,0 mm	542726
Fächermessersatz	30,0 mm	542727

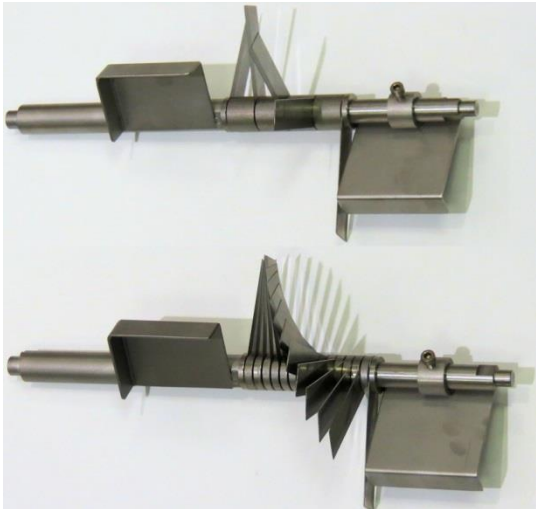
### 10.3 Verschleißteile

Bezeichnung	Artikel-Nr.	Bemerkung	Foto
Trennzylinder E2, komplett	300768	zum Arbeiten <b>ohne</b> Abstreifgabel	
Trennzylinder E1, komplett	300755	zum Arbeiten <b>mit</b> Abstreifgabel	
Verkleidung, komplett	300800		
Messerkopf komplett	300448		 <p>Messer →</p> <p>Messerkopf →</p>
Messerkopf	310295		
Messer	300446		
Zerteilstern, 2-teilig Ø 20 mm Ø 23 mm Ø 27 mm	542701 542731 542731-27		
Zerteilstern, 3-teilig Ø 20 mm Ø 23 mm Ø 27 mm	542711 542737 542737-27		
Zerteilstern, 4-teilig Ø 20 mm Ø 23 mm Ø 27 mm	542702 542732 542732-27		
Zerteilstern, 6-teilig Ø 20 mm Ø 23 mm Ø 27 mm	542710 542738 542738-27		
Zerteilstern, 8-teilig Ø 20 mm Ø 23 mm Ø 27 mm	542703 542733 542733-27		
Zerteilstern, 10-teilig Ø 20 mm Ø 23 mm Ø 27 mm	542712 542739 542739-27		

Bezeichnung	Artikel-Nr.	Bemerkung	Foto
Zerteilstern, 12-teilig Ø 20 mm Ø 23 mm Ø 27 mm	542704 542734 542734-27		
Zerteilstern, 16-teilig Ø 20 mm Ø 23 mm Ø 27 mm	542705 542735 542735-27		
Zerteilstern, 24-teilig Ø 20 mm Ø 23 mm Ø 27 mm	542706 542736 542736-27		
Ausstechrohr Ø 20 mm Ø 23 mm Ø 27 mm	542715 542714 542741		
Fächermessersatz 3,5 mm	542721		
Fächermessersatz 4,5 mm	542722		
Fächermessersatz 5,5 mm	542723		
Fächermessersatz 7,5 mm	542728		
Fächermessersatz 9,0 mm	542729		
Fächermessersatz 10,0 mm	542724		
Fächermessersatz 14,0 mm	542725		
Fächermessersatz 20,0 mm 30,0 mm	542726 542727		
Fruchtaufnahme, lang	300732		
Fruchtaufnahme kurz	300457		
Zugfeder für Führungssegment	310685		
Schenkelfeder für Messerarm	310688	ohne Abbildung	
Schenkelfeder für Abhebeklinke	310684		



### 10.4.2 Stromlaufplan 230V, 60Hz (2015)

- |                         |                                  |
|-------------------------|----------------------------------|
| 1) Externe Sicherung    | 5) Aus - Taster (rot)            |
| 2) Netzstecker          | 6) Ein - Taster (grün)           |
| 3) Thermoschutzschalter | 7) Schütz                        |
| 4) Magnethalter         | 8) Schutzleiteranschluss Gehäuse |
|                         | 9) Motor                         |

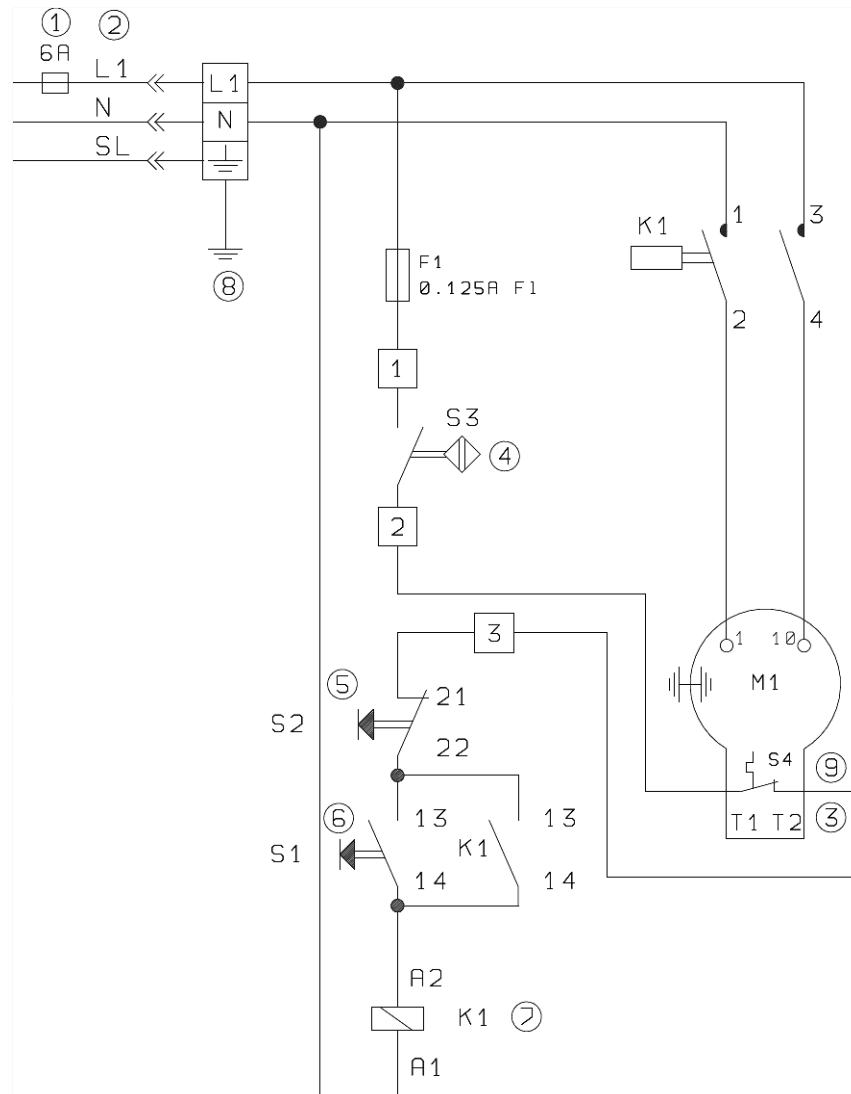

U = 230V  
 f = 60Hz  
 I = 2,4 A  
 p = 0,18 kW  
 n = 1700 U/min<sup>-1</sup>

### 10.4.3 Stromlaufplan 110V, 50Hz (2015)

- |                         |                                  |
|-------------------------|----------------------------------|
| 1) Externe Sicherung    | 5) Aus - Taster (rot)            |
| 2) Netzstecker          | 6) Ein - Taster (grün)           |
| 3) Thermoschutzschalter | 7) Schütz                        |
| 4) Magnethalter         | 8) Schutzleiteranschluss Gehäuse |
|                         | 9) Motor                         |

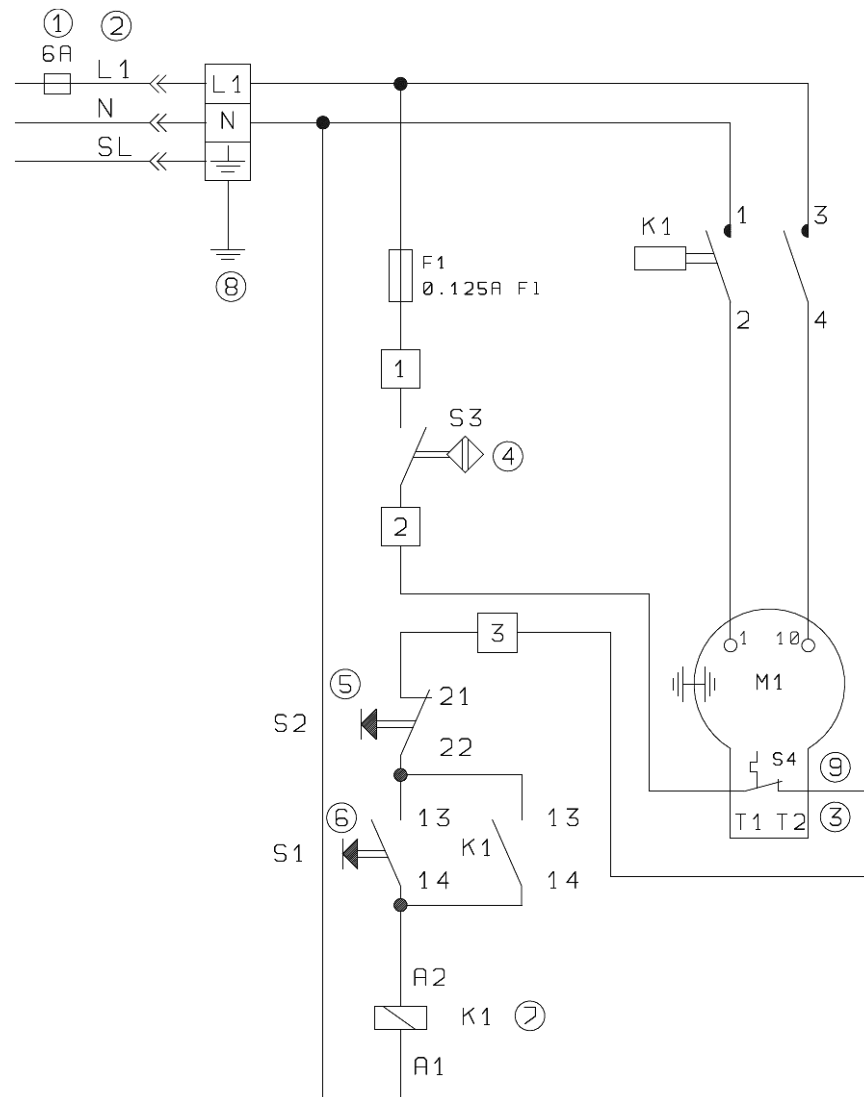

U = 110V  
 f = 50Hz  
 I = 2,5 A  
 p = 0,18 kW  
 n = 1400 U/min<sup>-1</sup>

#### 10.4.4 Stromlaufplan 110V, 60Hz (2015)

- |                         |                                  |
|-------------------------|----------------------------------|
| 1) Externe Sicherung    | 5) Aus - Taster (rot)            |
| 2) Netzstecker          | 6) Ein - Taster (grün)           |
| 3) Thermoschutzschalter | 7) Schütz                        |
| 4) Magnethalter         | 8) Schutzleiteranschluss Gehäuse |
|                         | 9) Motor                         |

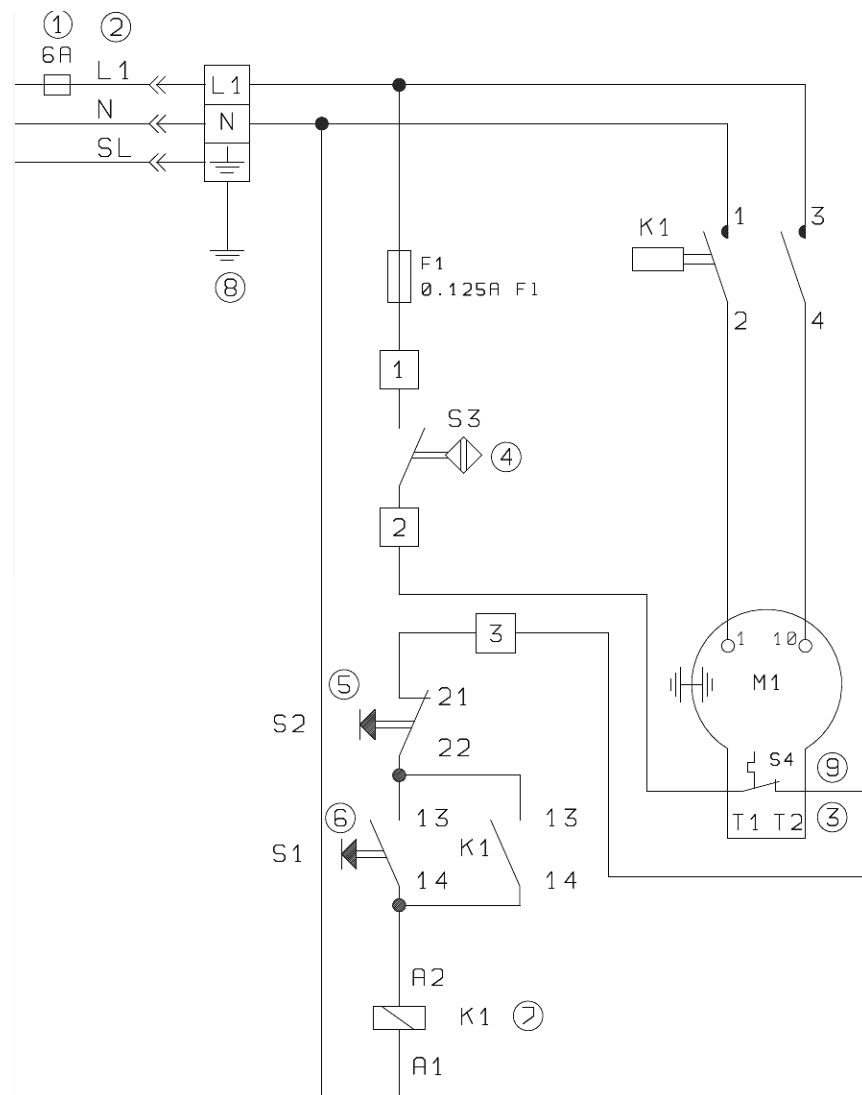

U = 110V  
 f = 60Hz  
 I = 2,5 A  
 p = 0,18 kW  
 n = 1710 U/min<sup>-1</sup>

## CE-Konformitätserklärung gemäß EG-Maschinenrichtlinie 2006/42/EG

**Der Hersteller:** FEUMA Gastromaschinen GmbH  
Wehrstraße 24  
04639 Gößnitz/Thür.

erklärt hiermit, dass die nachstehend beschriebenen Maschinen:

<b>Fabrikat</b>	<b>TYP</b>
• Apfelschäl-, entkern- und -teilmaschine	ASET M
• Apfelschäl-, entkern-, und -scheibenscheidmaschine	ASETSM

übereinstimmt mit den Bestimmungen folgender EG- Richtlinien:

- \* Maschinenrichtlinie 2006/42/EG
- \* EMV- Richtlinie 2014/30/EU

**Angewendete Normen und technische Spezifikationen:**

- \* DIN EN ISO 12100 Sicherheit von Maschinen –Grundbegriffe, allgemeine Gestaltungsleitsätze-
- \* DIN EN 60204-1 Sicherheit von Maschinen - Elektrische Ausrüstung von Maschinen – Allgemeine Anforderungen
- \* DIN EN 349 Mindestabstände zur Vermeidung des Quetschens von Körperteilen
- \* ProdSG Produktsicherheitsgesetz
- \* BGR500 Nahrungsmittelmaschinen
- \* BGR 111 (12/2001) Sicherheit und Gesundheitsschutz bei der Arbeit in Küchen
- \* DIN EN 1678 vom 07.2011 Gemüseschneidemaschinen

Die Anforderungen nach EMV-Richtlinie werden eingehalten. Die Steuerung der Maschinen ist so ausgeführt, dass eine ausreichende Störfestigkeit sicherheitsrelevanter Steuersignale gegeben ist.

Gößnitz, 02.01.2018

FEUMA Gastromaschinen GmbH



Dr. Maik Döring  
Geschäftsführer





📞 **034493 21555**

🌐 **[www.feuma.de](http://www.feuma.de)**

**FEUMA Gastromaschinen GmbH**

Wehrstraße 24

D-04639 Gößnitz

Telefon: +49 34493 21555

Telefax: +49 34493 21414

E-Mail: [info@feuma.de](mailto:info@feuma.de)

**FEUMA**